

ISTRUZIONI PER L'USO

FIT DISPLAY COMFORT + FIT REMOTE BASIC/E-SHIFT PINION

500084 | 500092 | 501262 | 500429



CONNESSO
PERSONALIZZATO
INTELLIGENTE

TABELLA DEI CONTENUTI

1	PREMESSA	4
2	GENERALITÀ SULLE PRESENTI ISTRUZIONI PER L'USO	5
2.1	AZIENDA PRODUTTRICE	5
2.2	IMPORTATORE DELL'UE	5
2.3	LINGUA	5
2.4	DICHIARAZIONE DI CONFORMITÀ	5
2.5	INFORMAZIONI	5
2.6	AVVISI DI PERICOLO NELLE PRESENTI ISTRUZIONI PER L'USO	5
3	AVVERTENZE DI SICUREZZA	6
3.1	INFORMAZIONI GENERALI	6
3.2	TERMINALE DI COMANDO E DISPLAY	6
4	DESCRIZIONE DEL PRODOTTO E DELLE PRESTAZIONI	7
4.1	FIT DISPLAY COMFORT	7
4.1.1	VISUALIZZAZIONI E IMPOSTAZIONI	7
4.2	TERMINALE DI COMANDO	8
4.2.1	FIT REMOTE BASIC	8
4.2.2	FIT REMOTE E-SHIFT	9
4.2.3	PINION TE1 E-TRIGGER	10
4.3	USO CONFORME	11
4.4	USO IMPROPRIO	11
4.5	DATI TECNICI	11
4.5.1	FIT DISPLAY COMFORT	11
4.5.2	FIT REMOTE BASIC	11
4.5.3	FIT REMOTE E-SHIFT	11
5	TRASPORTO E IMMAGAZZINAMENTO	12
5.1	TRASPORTO	12
5.1.1	TRASPORTO DELLA E-BIKE	12
5.2	IMMAGAZZINAMENTO	12
5.3	PAUSA DI FUNZIONAMENTO	12
5.3.1	ESECUZIONE DELLA PAUSA DI FUNZIONAMENTO	12
6	MONTAGGIO	13
6.1	MONTAGGIO FIT DISPLAY COMFORT	13
7	FUNZIONAMENTO	15
7.1	MESSA IN SERVIZIO	15
7.1.1	SISTEMA DI TRAZIONE ELETTRICA	15
7.1.2	ASSOCIARE/ACCOPPIARE LA FIT KEY CARD CON L'APP FIT E-BIKE CONTROL	15
7.2	MODALITÀ DI ASSISTENZA	16
7.2.1	SPINTA PROLUNGATA	17
7.2.2	ASSISTENZA ALLA SPINTA	17
7.2.3	FUNZIONE BOOST	17
7.3	ILLUMINAZIONE	18
7.4	E-SHIFT	19
7.5	MESSAGGI DI AVVISO/ERRORE	20
7.5.1	SIMBOLI AVVISI/GUASTI	21
7.6	PAGINE PRINCIPALI/SECONDARIE	22
7.6.1	NAVIGAZIONE	24
7.7	VISUALIZZAZIONE DI CARICA	28

8	MENU DELLE IMPOSTAZIONI	30
8.1	DISPLAY COMFORT	30
8.2	STRUTTURA DEL MENU	31
8.3	OPZIONI DI IMPOSTAZIONE	32
8.4	IMPOSTAZIONI E-SHIFT	36
8.4.1	PINION MGU/E-SHIFT	36
9	MESSAGGI DI ERRORE	39
9.1	GENERALITÀ	39
9.2	LED DI STATO SUL TERMINALE DI COMANDO E SUL DISPLAY	39
9.3	VISUALIZZAZIONE INFORMAZIONI/ERRORI SUL DISPLAY	39
9.3.1	TABELLA DEI GUASTI	41
10	PULIZIA E CURA	56
10.1	PULIZIA ACCURATA	56
10.1.1	PULIZIA DEL DISPLAY E DEL TERMINALE DI COMANDO	56
11	RICERCA DEI GUASTI, ELIMINAZIONE DEI GUASTI E RIPARAZIONE	57
11.1	RICERCA ED ELIMINAZIONE DEI GUASTI	57
11.1.1	IL SISTEMA DI TRAZIONE O IL DISPLAY NON SI AVVIA	57
11.1.2	ERRORE DELLA PEDALATA ASSISTITA	57
11.2	RIPARAZIONE	58
11.2.1	RICAMBI ORIGINALI	58
12	RICICLAGGIO E SMALTIMENTO	59
12.1	SMALTIMENTO	59

1 PREMESSA

Gentili clienti FIT,

Il sistema FIT offre molte interessanti funzioni e possibilità e siamo lieti che lo abbiate scelto.

Per un funzionamento sicuro e per iniziare subito, leggete attentamente le istruzioni per l'uso.

Vi auguriamo buon divertimento nello scoprire le funzioni di FIT e buon viaggio.

Grazie per la vostra fiducia.

Il team FIT

2 GENERALITÀ SULLE PRESENTI ISTRUZIONI PER L'USO

2.1 AZIENDA PRODUTTRICE

Smartscale NewCo AG
Luzernstrasse 84
CH-4950 Huttwil
fit-ebike.com/it-it/

2.2 IMPORTATORE DELL'UE

Smartscale NewCo Europe GmbH
Im Höning 5
DE-63820 Elsenfeld

2.3 LINGUA

Le istruzioni per l'uso originali sono state redatte in lingua tedesca. La traduzione non è valida se non corredata delle istruzioni per l'uso originali.

2.4 DICHIARAZIONE DI CONFORMITÀ

Biketec GmbH dichiara con la presente che i prodotti descritti in queste istruzioni per l'uso sono conformi alle direttive UE. Il testo completo della dichiarazione di conformità UE è disponibile al seguente indirizzo internet:
fit-ebike.com/it-it/assistenza/declaration/

2.5 INFORMAZIONI

Per migliorare la leggibilità, nelle istruzioni per l'uso si utilizzano diciture e termini diversi.

2.6 AVVISI DI PERICOLO NELLE PRESENTI ISTRUZIONI PER L'USO

Gli avvisi segnalano situazioni e azioni pericolose. Le istruzioni per l'uso contengono i seguenti avvisi:



PERICOLO

In caso di mancata osservanza si possono subire lesioni gravi e perfino mortali. Rischio medio.



ATTENZIONE

In caso di mancata osservanza si possono subire lesioni di lieve o media gravità. Rischio basso.



AVVISO

In caso di mancata osservanza si possono verificare danni materiali.

3 AVVERTENZE DI SICUREZZA

3.1 INFORMAZIONI GENERALI

Leggere attentamente tutte le avvertenze di sicurezza. Il mancato rispetto dei rischi residui e delle istruzioni può causare scosse elettriche, incendi e/o lesioni gravi.

Conserva con cura il manuale di istruzioni e tienilo a portata di mano. Consegna queste istruzioni quando metti la tua e-bike a disposizione di altre persone.

I termini generici utilizzati nel presente manuale di istruzioni (per es. elemento di comando, motore, batteria, ecc.) si riferiscono a tutti i componenti originali per e-bike FIT.

3.2 TERMINALE DI COMANDO E DISPLAY

Non farsi distrarre dalle indicazioni del display. Se non ci si concentra sul traffico stradale, si rischia di essere coinvolti in un incidente.

Non aprire né il terminale di comando né il display. L'apertura potrebbe danneggiarli irreparabilmente e la garanzia viene invalidata.

Non utilizzare il display come maniglia. Se si solleva la e-bike per il display, quest'ultimo potrebbe subire danni irreparabili.

Non depositare a terra la e-bike sul manubrio e sulla sella se il display o il suo supporto sporge dal manubrio. Il display o il supporto potrebbero subire danni irreparabili. Togliere il display anche prima di mettere la e-bike in un supporto di montaggio per evitare che il display cada o venga danneggiato.

Attenzione! Se si utilizza il terminale di comando con Bluetooth, si possono verificare guasti di altri dispositivi e impianti, aeroplani e dispositivi medici (ad esempio stimolatori cardiaci, apparecchi acustici). Non si possono neppure completamente escludere lesioni a persone e ad animali nell'ambiente immediatamente circostante. Evitare il funzionamento nelle immediate vicinanze del corpo per un periodo prolungato. Prestare attenzione alle restrizioni operative locali, ad esempio in aeroplani, ospedali, in prossimità di dispositivi medici, stazioni di rifornimento, impianti chimici, aree a rischio di esplosione e zone con presenza di ordigni esplosivi.

4 DESCRIZIONE DEL PRODOTTO E DELLE PRESTAZIONI

4.1 FIT DISPLAY COMFORT

Con il FIT Display Comfort si hanno sempre sotto controllo tutte le informazioni di guida importanti. L'uso di caratteri grandi e lo schermo a colori assicurano la migliore visibilità e il pieno controllo con qualsiasi condizione meteorologica.



4.1.1 VISUALIZZAZIONI E IMPOSTAZIONI

I seguenti indicatori sono presenti in tutte le schermate sempre nella stessa posizione e forniscono al conducente aggiornamenti sulle impostazioni e sulle informazioni più importanti relative al veicolo e al tragitto percorso.

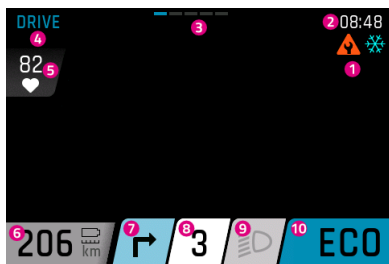

1. Avvisi/segnalazioni pericoli
2. Ora
3. Barra di orientamento
4. Schermata attuale
5. Attuale frequenza cardiaca (disponibile solo in combinazione con un cardiofrequenzimetro)
6. Autonomia (con le attuali impostazioni di assistenza/con l'attuale livello di assistenza)
7. Direzione di navigazione al prossimo punto di navigazione (visualizzata solo se la navigazione è attiva con l'app FIT E-Bike Control)
8. Indicatore di marcia E-Shift
9. Luce (abbagliante/anabbagliante/spenta)
10. Livello di assistenza attualmente impostato



AVVISO





Il calcolo dell'autonomia attuale dipende dal livello di assistenza selezionato e dalle prestazioni personali. Apportando ad esempio un elevato rendimento al massimo livello di assistenza, l'autonomia può essere maggiore rispetto a quello quasi nullo apportato a livello ECO.

4.2 TERMINALE DI COMANDO

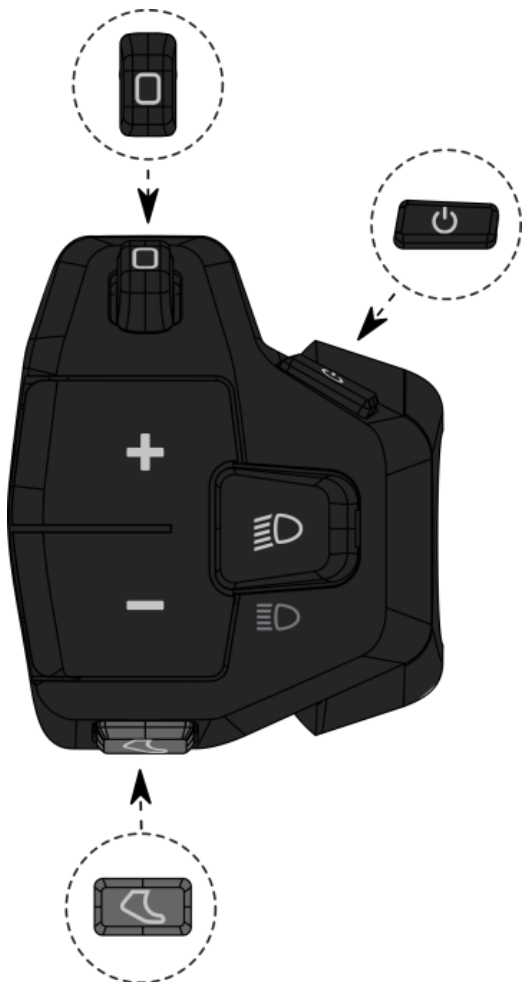
4.2.1 FIT REMOTE BASIC

L'ergonomico terminale di comando FIT Remote Basic consente il controllo facile e sicuro del FIT Display anche durante la marcia. I tasti illuminati da LED e il Vibra Feedback assicurano un'ottima comandabilità anche indossando guanti o nell'oscurità.





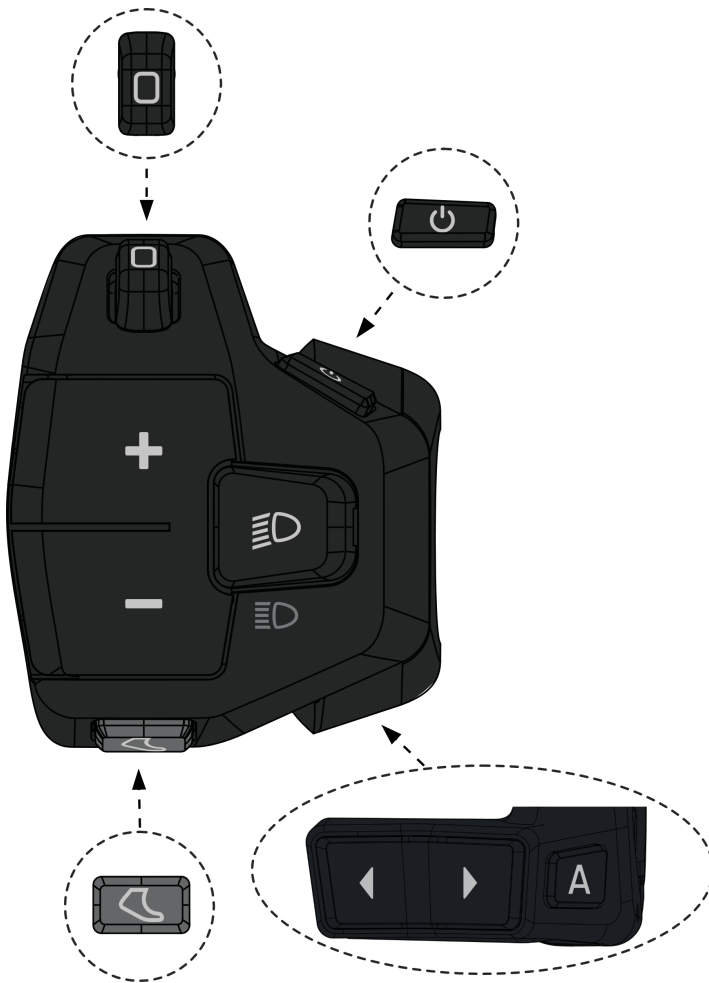

Terminale di comando	Descrizione
	Tasto on/off
	Selettore (destra, sinistra e pressione)
	Tasto più/meno
	Tasto di assistenza alla spinta/boost
	Tasto luce

4.2.2 FIT REMOTE E-SHIFT

L'elemento di comando ergonomico FIT Remote E-Shift consente un controllo semplice e sicuro dei display FIT anche durante la marcia. I tasti retroilluminati a LED e il feedback a vibrazione garantiscono un'ottima facilità d'uso anche quando si indossano i guanti o al buio.



Elemento di comando	Descrizione
	Tasto on/off
	Selettore (destra, sinistra e pressione)
	Tasto più/meno
	Tasto di assistenza alla spinta/boost
	Tasto luce
	Tasto cambio rapporto superiore/rapporto inferiore
	Tasto cambio automatico (disponibile a breve.)

4.2.3 PINION TE1 E-TRIGGER

La compatta leva del cambio Pinion TE1 E-Trigger è stata appositamente sviluppata per il cambio Pinion Smart.Shift. L'obiettivo era quello di fornire un feedback tattile univoco. Grazie alla corsa definita della leva e alla sofisticata regolazione dei microtasti, potete avviare con precisione qualsiasi cambio. Privo di manutenzione e impermeabile in conformità alla norma IP66, il TE1 è il comando ottimale in qualsiasi situazione.



1. Leva del cambio posteriore
2. Leva del cambio anteriore
3. Collarino con vite
4. Vite cieca
5. Connettore

4.3 USO CONFORME

Il terminale di comando e il display sono previsti per il controllo di un sistema FIT e-Bike e per la visualizzazione dei dati di marcia.

4.4 USO IMPROPRIO

Ogni uso non descritto in **Uso conforme** o che si estende oltre esso è considerato un uso improprio.

4.5 DATI TECNICI

4.5.1 FIT DISPLAY COMFORT

Display		FIT Display Comfort
Codice prodotto		500084
Temperatura di esercizio	°C	-5 a +40
Temperatura di immagazzinamento	°C	-10 a +50
Grado di protezione		IPX7
Peso approssimativo	kg	0,1

4.5.2 FIT REMOTE BASIC

Elemento di comando		FIT Remote Basic
Codice prodotto		500092 (senza distanziatore) 501262 (con distanziatore)
Temperatura di esercizio	°C	-10 a +40
Temperatura di immagazzinamento	°C	-20 a +50
Grado di protezione		IPX7
Peso approssimativo	kg	0,05

4.5.3 FIT REMOTE E-SHIFT

Elemento di comando		FIT Remote E-Shift
Codice prodotto		500429
Temperatura di esercizio	°C	-10 a +40
Temperatura di immagazzinamento	°C	-20 a +50
Grado di protezione		IPX7
Peso approssimativo	kg	0,06

5 TRASPORTO E IMMAGAZZINAMENTO

5.1 TRASPORTO



ATTENZIONE

- Prima del trasporto togliere la batteria.
- In caso di accensione accidentale del sistema di trazione sussiste il pericolo di lesioni.

5.1.1 TRASPORTO DELLA E-BIKE

Proteggere i componenti e i connettori elettrici della e-bike dagli agenti atmosferici con rivestimenti di protezione adatti.

5.2 IMMAGAZZINAMENTO



ATTENZIONE

- Immagazzinare la e-bike, il display e il caricabatterie in un luogo asciutto, pulito e al riparo dalla luce solare. Per aumentare la durata utile, non immagazzinare all'aperto.
- La temperatura ottimale di immagazzinamento della e-bike è compresa tra 10 °C e 20 °C.
- Si devono evitare temperature minori di -10 °C o maggiori di +40 °C.
- Immagazzinare la e-bike, il display, la batteria e il caricabatterie separatamente.

5.3 PAUSA DI FUNZIONAMENTO

Prima di metterla fuori servizio per più di quattro settimane, la e-bike deve essere preparata per la pausa di funzionamento.

5.3.1 ESECUZIONE DELLA PAUSA DI FUNZIONAMENTO

Immagazzinare la e-bike, la batteria e il caricabatterie in un ambiente asciutto e pulito. Si consiglia l'immagazzinamento in un ambiente non abitato dotato di avvisatori di fumo. Sono particolarmente adatti luoghi asciutti con una temperatura ambiente da circa 10 °C a 20 °C.

6 MONTAGGIO

6.1 MONTAGGIO FIT DISPLAY COMFORT

Poiché gli attacchi disponibili per il supporto sono identici per quanto concerne la sede del display, il montaggio viene descritto sull'esempio del supporto universale FIT e la descrizione è valida anche per il supporto FIT Display Center.

Supporto universale FIT Display



Supporto FIT Display Center



Applicazione del FIT Display Comfort



1. Applicare la parte posteriore del display sul supporto.
2. Premere il display verso il basso facendolo innestare in modo percettibile.
3. Opzione: bloccare il display con la vite antifurto.

Rimozione del FIT Display Comfort

1. Se montata, rimuovere la vite antifurto.
2. Premere sul meccanismo di sblocco.
3. Togliere il display sollevandolo.

7 FUNZIONAMENTO

7.1 MESSA IN SERVIZIO

7.1.1 SISTEMA DI TRAZIONE ELETTRICA

ATTIVAZIONE DEL SISTEMA DI TRAZIONE ELETTRICA Il sistema può essere attivato solo dopo aver montato una batteria sufficientemente carica e il display.

Per attivare il sistema, premere il tasto e tenere premuto on/off per almeno un secondo. Il display visualizza il menu «Drive».

DISATTIVAZIONE DEL SISTEMA DI TRAZIONE ELETTRICA Se il ciclista non svolge alcuna attività sul sistema per un tempo prolungato, il sistema stesso si spegne automaticamente per risparmiare energia (il tempo che trascorre prima della disattivazione può essere impostato nel menu delle impostazioni -> MyBike -> Autospegnimento). Il comando del display avviene mediante l'interruttore a bilico sul terminale di comando, per cui durante la marcia le mani possono rimanere sul manubrio.

Per spegnere manualmente il sistema elettrico, premere e tenere premuto il tasto on/off per almeno un secondo.

USO Con l'interruttore a bilico si può accedere alle diverse pagine principali (destra/sinistra) e alle rispettive pagine secondarie (premere). Al menu delle impostazioni si può accedere solo se la e-bike è ferma. Con il tasto meno si può selezionare il livello di pedalata assistita. All'interno di un elenco (ad esempio nel menu delle impostazioni), con il tasto più/meno si può sfogliare l'elenco verso l'alto e verso il basso. Un'eventuale nuova funzione (OK, indietro) associata al tasto luce e all'interruttore a bilico di selezione (premere) viene visualizzata sul display.

7.1.2 ASSOCIARE/ACCOPIARE LA FIT KEY CARD CON L'APP FIT E-BIKE CONTROL

La FIT Key Card è il biglietto d'ingresso al mondo digitale FIT per ogni e-bike con integrazione FIT 2.0. L'ID individuale si basa sulla tecnologia SmartX di ABUS e garantisce un collegamento sicuro con l'e-bike tramite un'unica chiave.



AVVISO

- Custodire la carta al sicuro, poiché serve come ID dell'e-bike.
- In caso di smarrimento può essere riordinata nell'e-shop.

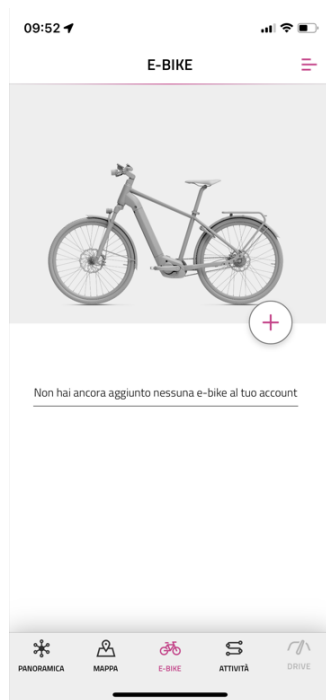

- Nella barra di navigazione, seleziona il menù **e-bike**
- Clicca sul simbolo **+** per aggiungere la tua e-bike all'app FIT E-Bike Control



- Segui le istruzioni dell'app FIT E-Bike Control

7.2 MODALITÀ DI ASSISTENZA

Premendo i tasti + e – sull'unità di comando puoi impostare il livello di assistenza.

Simbolo	Descrizione
FLY	Livello massimo di assistenza del motore per la guida sportiva fino a frequenze di pedalata elevate.
FLEX	L'assistenza del motore è perfetta per trail di e-MTB o e-bike molto agili.
FLOW	Assistenza del motore per la guida su strada a basso consumo energetico o su terreni fuoristrada moderatamente impegnativi.
ECO	Livello minimo di assistenza del motore alla massima efficienza e la massima autonomia.
OFF	Nessuna assistenza del motore. L'e-bike funziona come una normale bicicletta. In questo caso, tutte le funzioni del computer di bordo restano comunque a disposizione.

7.2.1 SPINTA PROLUNGATA

La spinta prolungata fa sì che l'assistenza del motore rimanga attiva per breve tempo quando si smette di pedalare. Grazie alla spinta prolungata preimpostata, l'erogazione della potenza della Pinion MGU nelle city-e-bike e nelle e-bike da trekking diventa ancora più armoniosa e naturale, poiché il mancato apporto di potenza nella posizione verticale del pedale viene facilmente compensato a cadenze ridotte. Nelle situazioni tecnicamente impegnative e in presenza di ostacoli sul terreno, grazie alla spinta prolungata la dinamica di guida risulta sensibilmente migliorata quando si smette di pedalare a seconda della situazione. Disattivando questa funzione, la MGU arresta immediatamente l'assistenza del motore non appena si smette di pedalare.



AVVISO

La spinta prolungata è attiva di default e può essere disattivata solo tramite l'app FIT E-Bike Control. Per poter utilizzare l'app FIT E-Bike Control, lo smartphone deve essere collegato all'e-bike tramite FIT Key Card (vedere capitolo 7.1.2).

7.2.2 ASSISTENZA ALLA SPINTA

Simbolo modalità di assistenza:



L'assistenza alla spinta rende più facile spingere l'e-bike. L'assistenza alla spinta rende più semplice spingere l'e-bike per uscire dal garage sotterraneo o su un passaggio in salita.

Per attivare la modalità di assistenza alla spinta premi brevemente il tasto di assistenza alla spinta/Boost. Premendo nuovamente, si avvia l'assistenza alla spinta.

Rilasciando il tasto di assistenza alla spinta/Boost per più di cinque secondi, si esce dalla modalità di assistenza alla spinta.

La velocità dell'assistenza alla spinta può essere modificata tramite il menu delle impostazioni.

Durante l'utilizzo dell'assistenza alla spinta, è possibile ridurre/aumentare temporaneamente la velocità dell'assistenza alla spinta mediante i tasti del TE1 Trigger.



ATTENZIONE

Quando si utilizza l'assistenza alla spinta, le ruote devono assolutamente toccare il suolo per evitare il rischio di lesioni.

7.2.3 FUNZIONE BOOST

Simbolo modalità di assistenza:



Con la funzione Boost, indipendentemente dal livello di assistenza selezionato (ECO, FLOW, FLEX) l'assistenza del motore può essere aumentata per breve tempo al livello FLY. Questa funzione è utilizzabile a partire da una velocità minima di 7 km/h e solo quando il sistema rileva che un pedale ha fatto almeno un quarto di giro. Se la modalità di assistenza alla spinta è attiva, la funzione Boost non può essere utilizzata.

Per attivare la funzione Boost, premi il tasto assistenza alla spinta/Boost. La funzione Boost rimane attiva finché si tiene premuto il pulsante.

7.3 ILLUMINAZIONE

Con il tasto luce si può passare dall'una all'altra delle seguenti modalità di illuminazione (disponibilità a seconda del modello):

Simbolo	Descrizione
	Anabbagliante
	Abbagliante
	Luce spenta

A seconda del campo d'impiego e del tipo di bicicletta vengono montati sistemi di illuminazione diversi. Se il sistema dispone di una funzione di luce di marcia diurna, la commutazione tra luce anabbagliante e luce di marcia diurna avviene automaticamente.

Conformemente alle direttive UE, la luce anabbagliante di S-pedelec è costantemente accesa. Premendo il tasto luce si attiva o si disattiva anche la luce abbagliante.

7.4 E-SHIFT

Con i tasti Cambio rapporto superiore/rapporto inferiore è possibile selezionare manualmente il rapporto. È possibile passare alla modalità automatica selezionata nel menu delle impostazioni (Auto.Shift o Auto.Shift.Pro) oppure disattivarla premendo il tasto del cambio automatico sul FIT Remote E-Shift o premendo a lungo (3 secondi) il pulsante sulla leva anteriore del Pinion TE1 E-Trigger.

La trasmissione supporta 9 o 12 marce. È possibile cambiare più marce in una sola volta (per es. dalla 06 alla 02), cambiare a bicicletta ferma nonché con pedivelle ferme o che ruotano all'indietro senza danneggiare il cambio.

- **Cambiare alla marcia inferiore (12-11-10 ... -01):** è soggetto a limitazioni se sotto carico. Il cambio di marcia non avviene se la pressione sul pedale è eccessiva.
- **Cambiare alla marcia superiore (01-02-03 ... -12):** un meccanismo nel cambio consente di passare alla marcia superiore anche se sotto carico; solo in caso di passaggio da un cambio parziale a un altro è necessario rilasciare brevemente la pressione dal pedale.
- **Solo per motore P1.9:** in caso di passaggio dalla marcia 03 alla 04 e dalla 06 alla 07 ridurre sempre la pressione sul pedale.
- **Solo per motore P1.12:** in caso di passaggio dalla marcia 04 alla 05 e dalla 08 alla 09 ridurre sempre la pressione sul pedale.



AVVISO

Occasionalmente può accadere che dopo un cambio di marcia la pedivella «slitti» di circa 10°, provocando un breve scatto finché il nottolino si innesta nel dente successivo. Si tratta di un fenomeno normale che non danneggia la trasmissione

Con il tasto Cambio rapporto superiore/marcia inferiore è possibile selezionare manualmente il rapporto.

Simbolo	Descrizione
	Rapporto attualmente selezionato
	Auto.Shift attivo
	Auto.Shift.Pro attivo
	Indicatore del cambio di marcia – rapporto superiore
	Indicatore del cambio di marcia – rapporto inferiore

AUTO.SHIFT

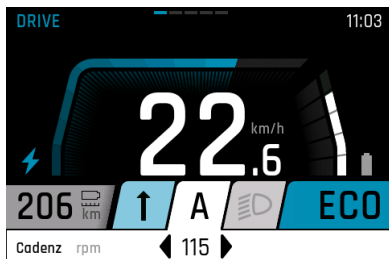

- Nella modalità Auto.Shift, il tasto Cambio rapporto superiore/rapporto inferiore (ad es. Pinion TE1 E-Trigger o FIT Remote E-Shift) serve a ridurre/aumentare la cadenza (frequenza di pedalata).
- Se viene modificata la cadenza, appare brevemente l'indicatore della cadenza.

AUTO.SHIFT.PRO

Auto.Shift.Pro è stato sviluppato per una guida sportiva e dinamica e passa automaticamente alla marcia che corrisponde alla cadenza (frequenza di pedalata) impostata nel menu delle impostazioni. A differenza della modalità Auto.Shift, nell'Auto.Shift.Pro l'unità di comando (ad es. Pinion TE1 E-Trigger o FIT Remote E-Shift) non viene utilizzata per regolare la cadenza, bensì per bypassare il cambio automatico e selezionare manualmente il rapporto desiderato in base a ogni situazione.

Cambiando manualmente rapporto nella modalità Auto.Shift.Pro, il sistema registra la propria cadenza attuale e adatta il cambio automatico in base alle proprie preferenze.

Se durante la guida si desidera tornare alla cadenza originaria (valore nel menu delle impostazioni), basta premere a lungo (3 secondi) il tasto sulla leva posteriore del Pinion TE1 E-Trigger.



AVVISO

Il passaggio all'impostazione originaria della cadenza è possibile solo con il Pinion TE1 E-Trigger e non con il FIT Remote E-Shift.

7.5 MESSAGGI DI AVVISO/ERRORE

In presenza di messaggi di avvertenza e di errore, questi vengono visualizzati lungo l'intera larghezza del display e delimitati da un riquadro affinché non passino inosservati. In presenza di più messaggi contemporaneamente, il display mostra riquadri sovrapposti affinché vengano visualizzate tutte le informazioni rilevanti.

Premendo il selettore è possibile chiudere i messaggi. Se il problema notificato non è stato risolto, nel bordo superiore destro del display viene visualizzata un'icona corrispondente. In presenza di più messaggi contemporaneamente, dopo aver chiuso il primo messaggio viene visualizzato il messaggio successivo, fino a quando non vengono chiusi tutti. Ciò consente di elaborare sistematicamente tutti i messaggi ricevuti. Per ulteriori informazioni vedere il capitolo 9.3.1.

Per una migliore visualizzazione, di seguito sono disponibili alcuni esempi con un singolo messaggio e con più messaggi, nonché un elenco delle icone utilizzate.

MESSAGGIO DI AVVISO/ERRORE SINGOLO











- Il display mostra un singolo messaggio di errore lungo l'intera larghezza del display. Il riquadro intorno al messaggio lo mette in evidenza e lo rende chiaramente visibile.
- Premendo il selettore è possibile chiudere il messaggio.

PIÙ MESSAGGI DI AVVISO/ERRORE



- Il display mostra più messaggi di errore che appaiono in riquadri sovrapposti. Ciò consente di avere una panoramica chiara di tutti i messaggi simultanei.
- Premendo il selettore è possibile chiudere i messaggi ed elaborarli uno dopo l'altro. Chiudendo un messaggio viene mostrato il messaggio successivo, finché non vengono elaborati tutti.

7.5.1 SIMBOLI AVVISI/GUASTI

Simbolo	Significato	Azione/limitazione
	Pericolo di ghiaccio (temperatura ≤ 4 °C)	Guida con prudenza.
	Tagliando in scadenza	Ti consigliamo di portare la tua e-bike presso un rivenditore specializzato FIT per la manutenzione il prima possibile.
	Sovratemperatura motore	Prestazione ridotta dell'assistenza. (Non si tratta di un guasto, ma di una funzione di protezione del motore.)
	Modalità di protezione batteria (stato di carica della batteria e/o temperatura troppo bassa)	Prestazione ridotta dell'assistenza. (Non si tratta di un guasto, ma di una funzione di protezione della batteria.)
	Pressione degli pneumatici bassa	Verificare la pressione ed eventualmente regolarla. (Questa funzione è disponibile solo con i sensori opzionali che monitorano la pressione degli pneumatici.)
	Limitazione della velocità di assistenza	L'assistenza al motore è attiva solo fino al raggiungimento del limite impostato nel menu delle impostazioni.
	Informazione	Assistenza del motore disponibile Il messaggio può essere confermato premendo il selettore. (Per ulteriori informazioni vedere il capitolo 9.3.1)
	Avviso	Assistenza del motore disponibile Il messaggio può essere confermato premendo il selettore. (Per ulteriori informazioni vedere il capitolo 9.3.1)
	Errore/ Errore critico	Nessuna assistenza del motore L'assistenza del motore è nuovamente disponibile solo quando l'errore viene risolto e (solo in caso di errore critico) il sistema viene riavviato. (Per ulteriori informazioni vedere il capitolo 9.3.1)

7.6 PAGINE PRINCIPALI/SECONDARIE

PAGINA PRINCIPALE DRIVE

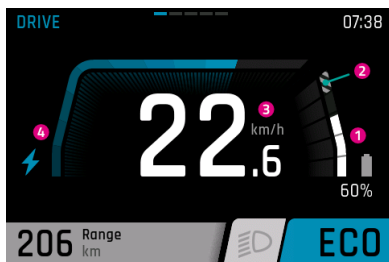

1. Stato di carica della batteria
2. La parte ombreggiata indica che la batteria si trova in modalità Long Life. Se la modalità Long Life viene disattivata, l'ombreggiatura scompare. (Per ulteriori informazioni vedere il capitolo 7.7)
3. Velocità attuale
4. Attuale assistenza del motore

PAGINA SECONDARIA DRIVE

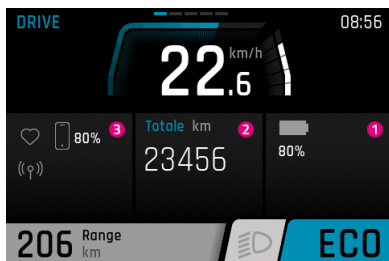

1. Stato di carica della batteria (se sono presenti più batterie, vengono visualizzate e numerate di conseguenza).
2. Contachilometri (numero totale dei chilometri già percorsi con l'e-bike. Questo valore non può essere azzerato).
3. Apparecchi collegati (cardiofrequenzimetro, FIT E-Bike Tracker, smartphone incl. livello di carica della batteria dello smartphone).

VISUALIZZAZIONE SECONDARIA DRIVE 2 (disponibile solo con sensori di pressione pneumatici FIT installati)

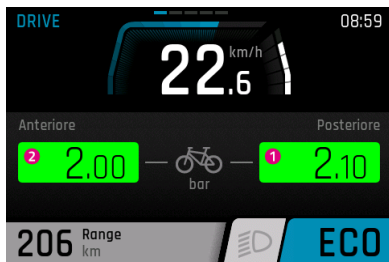

1. Pressione attuale dello pneumatico posteriore
2. Pressione attuale dello pneumatico anteriore

PAGINA PRINCIPALE TRIP

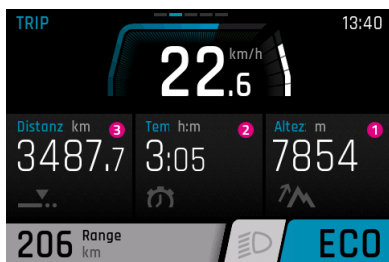

1. Dislivello percorso dall'ultimo spegnimento
2. Durata di percorrenza del tratto
3. Tratto percorso dall'ultimo spegnimento

PAGINA SECONDARIA TRIP

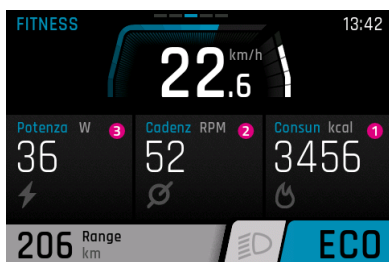

1. Velocità media dall'ultimo spegnimento
2. Consumo medio della batteria dall'ultimo spegnimento
3. Velocità massima dall'ultimo spegnimento

PAGINA PRINCIPALE FITNESS

1. Consumo di calorie dall'ultimo spegnimento
2. Cadenza di pedalata corrente
3. Potenza corrente erogata dal ciclista

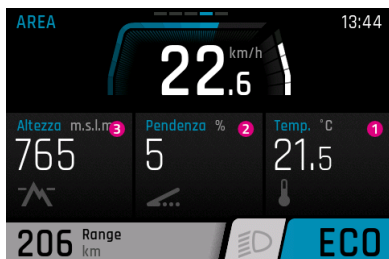
PAGINA PRINCIPALE AREA

1. Temperatura attuale.
2. Attuale pendenza in salita o in discesa in percentuale.
3. Altitudine attuale.

VISUALIZZAZIONE SECONDARIA AREA

Le previsioni meteo sono disponibili solo in combinazione con l'app FIT E-Bike Control. Per poter utilizzare l'app FIT E-Bike Control, lo smartphone deve essere collegato all'e-bike tramite FIT Key Card (vedere capitolo 7.1.2).

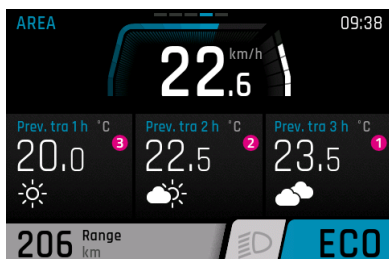

1. Previsioni del tempo tra tre ore
2. Previsioni meteo tra due ore
3. Previsioni meteo tra un'ora

7.6.1 NAVIGAZIONE

La navigazione è disponibile solo in combinazione con l'app FIT E-Bike Control. Per poter utilizzare l'app FIT E-Bike Control, lo smartphone deve essere collegato all'e-bike tramite FIT Key Card (vedere capitolo 7.1.2).



Sono disponibili due tipi di navigazione:

- **MAPPA:** inserimento diretto della destinazione e navigazione tramite app FIT E-Bike Control.
- **ATTIVITÀ:** qui è possibile visualizzare gli itinerari registrati e pianificati dell'account komoot collegato. La navigazione è disponibile per tutti i tragitti alla sezione itinerari programmati.



AVVISO

Per poter utilizzare la funzione di navigazione, è necessario osservare i seguenti punti:

- L'e-bike deve essere accesa e collegata allo smartphone.
- Per garantire la connessione (Bluetooth) tra l'e-bike e l'app FIT E-Bike Control, lo smartphone e l'e-bike devono trovarsi a una distanza massima di 5 metri l'uno dall'altra.
- L'e-bike deve essere associata all'app FIT E-Bike Control (vedere capitolo 7.1.2).

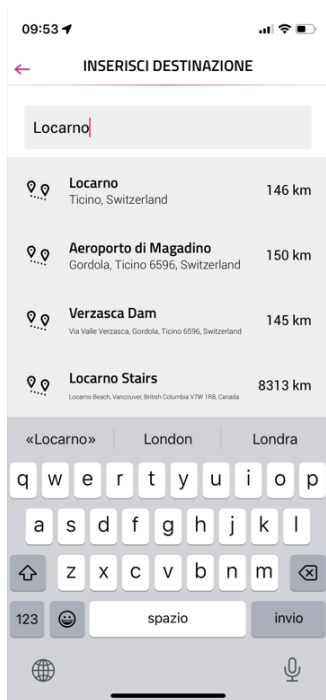

Inserimento destinazione:

- Inserisci la destinazione di navigazione desiderata.

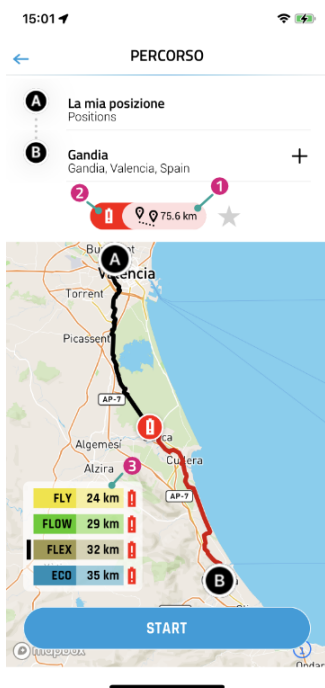

Dopo aver inserito il punto di partenza e la destinazione vengono visualizzate le informazioni sul percorso selezionato:

1. Distanza dall'arrivo.
2. Il simbolo rosso raffigurante la batteria indica che lo stato di carica attuale non è sufficiente per arrivare alla destinazione in nessuna modalità di assistenza.
3. Autonomia attuale nelle diverse modalità di assistenza (la barra nera indica la modalità di assistenza attualmente selezionata sull'e-bike).

Premendo **START** è possibile avviare la navigazione.

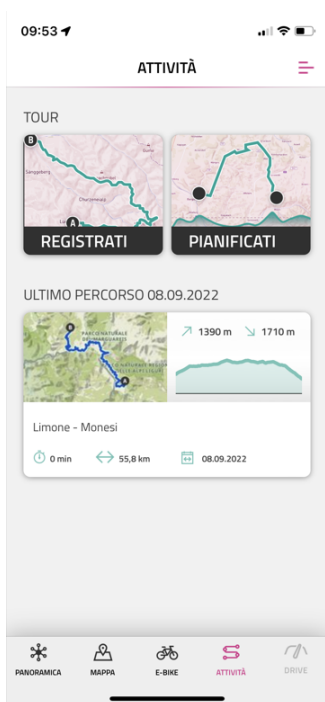

Nel menu **ATTIVITÀ** è possibile scegliere tra percorsi registrati e pianificati dell'account komoot collegato.

L'ultimo percorso è disponibile anche come selezione rapida.



AVVISO

Dopo il primo collegamento al tuo account komoot la sincronizzazione di tutti i percorsi pianificati richiederà un po' di tempo.

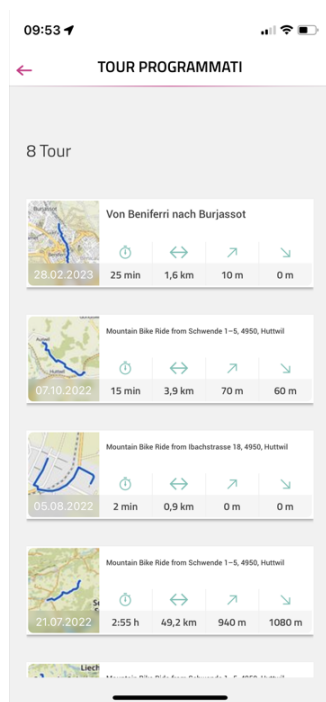

Nel menu TOUR PROGRAMMATI vengono visualizzati i percorsi pianificati dell'account komoot collegato con informazioni su durata, lunghezza del percorso, punto altimetrico più alto e più basso.

Qui puoi selezionare un itinerario per la navigazione.



Una volta selezionato l'itinerario, i dati relativi ad esso vengono mostrati ancora una volta in maniera dettagliata. Premendo **START TOUR** è possibile avviare la navigazione.

VISUALIZZAZIONE PRINCIPALE NAVI

Se la navigazione sullo smartphone non è stata avviata, viene visualizzata la seguente schermata:



Se la navigazione sullo smartphone è stata avviata, viene visualizzata la seguente schermata:



1. Distanza dal punto di navigazione successivo
2. Via successiva
3. Direzione di navigazione al punto di navigazione successivo

A partire da 100 m prima di un punto di navigazione, la distanza viene indicata anche da una barra:



1. Distanza dal punto di navigazione successivo

VISUALIZZAZIONE SECONDARIA NAVI

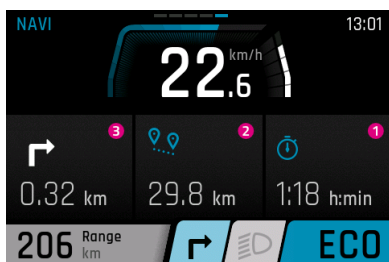

1. Tempo residuo attuale fino alla destinazione di navigazione
2. Distanza dal punto di navigazione successivo
3. Direzione di navigazione al punto di navigazione successivo

SOVRIMPRESSIONE NAVI

A partire da 100 m prima di un punto di navigazione, in ogni schermata (tranne NAVI) viene visualizzata una sovrimpressione con la distanza dal punto di navigazione successivo e la via successiva.

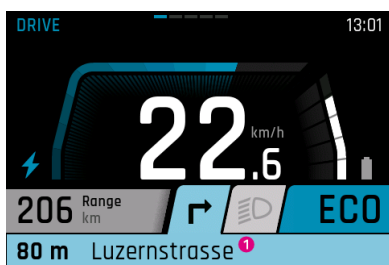

1. Distanza dal punto di navigazione successivo

VISUALIZZAZIONE CHIAMATE

La visualizzazione delle chiamate è disponibile solo in combinazione con l'app FIT E-Bike Control. Per poter utilizzare l'app FIT E-Bike Control, lo smartphone deve essere collegato all'e-bike tramite FIT Key Card (vedere capitolo 7.1.2).



ATTENZIONE

Non rispondere alle chiamate durante la marcia.
Se viene visualizzata una chiamata, cerca un punto adatto in cui fermarti prima di rispondere.

Per consentire la visualizzazione delle chiamate, vanno confermate una tantum le autorizzazioni necessarie all'app FIT E-Bike Control sullo smartphone. Nel menu delle impostazioni dell'e-bike, in particolare nel sottomenu Connectivity, deve essere attivata la visualizzazione delle chiamate.

Le chiamate vengono soltanto visualizzate. Non è invece possibile rispondere alle chiamate tramite FIT Remote.



AVVISO

- Android – Vengono visualizzate solo le telefonate.
- iOS – Vengono visualizzate le telefonate e le chiamate Messenger.

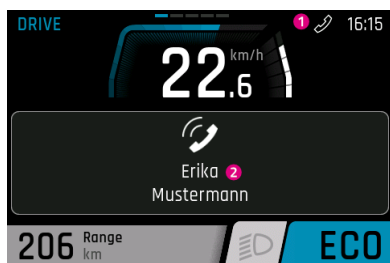

1. Icona chiamata in arrivo.
Se si esce dalla visualizzazione della chiamata tramite il selettore, la visualizzazione del nome del chiamante scompare. L'icona rimane invariata finché lo smartphone mostra una chiamata in arrivo.
2. Nome del chiamante (viene ripreso dallo smartphone collegato).
Possono essere visualizzati solo i caratteri speciali più comuni. I caratteri e le emoticon non riconosciuti vengono sostituiti da un punto interrogativo (?) durante la visualizzazione.

7.7 VISUALIZZAZIONE DI CARICA

Menu – Ricarica

La visualizzazione di carica compare non appena il caricabatteria viene collegato all'e-bike. Con il tasto +/- è possibile selezionare la modalità di carica (NORM, FAST, STORE) e salvarla premendo il selettore. Con il tasto delle luci è possibile attivare o disattivare la modalità Long Life.

Modalità di carica	Descrizione
NORM (Normal)	Ricarica normale
FAST (Fast)	Ricarica rapida
STORE (Storage)	<p>Modalità Storage</p> <p>Se la batteria non viene utilizzata per un periodo prolungato, consigliamo la modalità di conservazione «Storage» e una temperatura di conservazione ottimale tra 5 °C e 15 °C. In modalità di stoccaggio la batteria viene caricata per il 60% circa, il che consente di conservare la batteria nel modo più delicato possibile fino al riutilizzo.</p>
Long Life	<p>Se la batteria viene utilizzata in modalità LONG LIFE, la capacità disponibile è leggermente inferiore. In compenso viene migliorato il mantenimento della capacità della batteria.</p> <p>La modalità LONG LIFE è disponibile sia in ricarica normale sia in ricarica rapida. Nella modalità LONG LIFE la batteria viene caricata all'80% circa.</p>

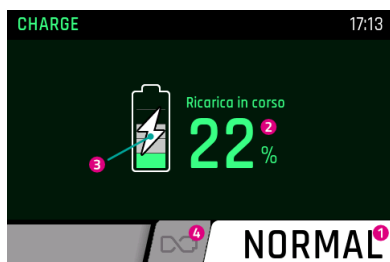
RICARICA NORMALE DI UNA BATTERIA SINGOLA

1. Modalità di ricarica attuale
2. Stato di carica attuale della batteria
3. Indicazione che la batteria è in carica
4. Modalità Long Life (grigio = disattivata)

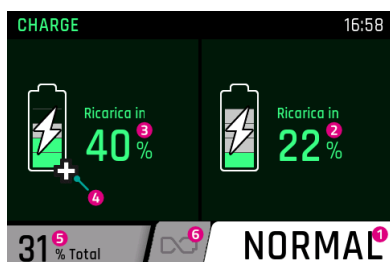
RICARICA NORMALE DI PIÙ BATTERIE

1. Modalità di ricarica attuale
2. Stato di carica attuale della seconda batteria
3. Stato di carica attuale della prima batteria
4. I Range Extender vengono contrassegnati con un segno più
5. Stato di carica in base alla capacità totale delle batterie sull'e-bike
6. Modalità Long Life (grigio = disattivata)

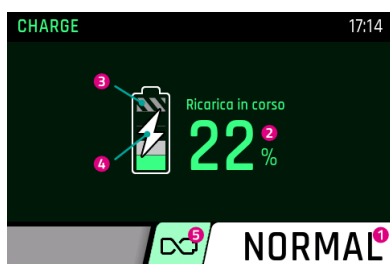
RICARICA IN MODALITÀ LONG LIFE

1. Modalità di ricarica attuale
2. Stato di carica attuale della batteria
3. Poiché la batteria non viene ricaricata completamente in modalità Long Life, la carica rimanente è color grigio
4. Indicazione che la batteria è in carica
5. Modalità Long Life (verde = attivata)

RICARICA IN MODALITÀ DI CONSERVAZIONE

1. Modalità di ricarica attuale
2. Stato di carica attuale della batteria
3. Poiché la batteria non viene ricaricata completamente in modalità di conservazione, la carica rimanente è color grigio
4. Indicazione che la batteria è in carica
5. Modalità Long Life (grigio = disattivata)

8 MENU DELLE IMPOSTAZIONI

Il menu delle impostazioni è l'ultima pagina accessibile premendo l'interruttore a bilico di selezione verso sinistra. Può essere richiamato solo se la e-bike è ferma.

8.1 DISPLAY COMFORT

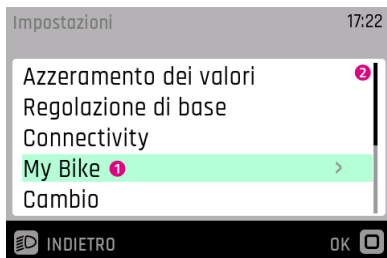

1. Sottomenu attualmente selezionato
2. Barra di scorrimento

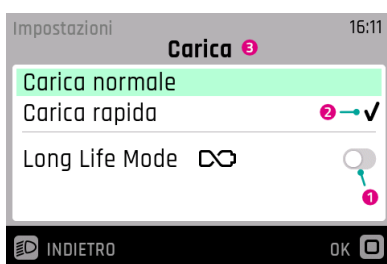

1. Opzione disattivata (interruttore a scorrimento posizionato a sinistra e color grigio)
2. Impostazione attualmente selezionata
3. Sottomenu attuale



1. Opzione attivata (interruttore a scorrimento posizionato a destra e color nero)

8.2 STRUTTURA DEL MENU

1. Azzeramento dei valori
 - (a) Reset distanza
 - i. Reset manuale
 - ii. Reset automatico
 - (b) Impostazioni di fabbrica
2. Regolazione di base
 - (a) Lingua
 - (b) Data e ora
 - i. Tempo
 - ii. Fuso orario (solo dopo l'attivazione da parte del rivenditore specializzato. Disponibile a breve).
 - iii. Regolazione automatica dell'ora (solo dopo l'attivazione da parte del rivenditore specializzato. Disponibile a breve).
 - iv. Impostazione automatica dell'orario (solo dopo l'attivazione da parte del rivenditore specializzato. Disponibile a breve).
 - v. Formato ora
 - vi. Data
 - (c) Unità (metriche/imperiali)
3. Connectivity
 - (a) Connetti cardiofrequenzimetro
 - (b) Disconnetti cardiofrequenzimetro
 - (c) Visualizzazione chiamate
4. My Bike
 - (a) Altitudine taratura
 - (b) Retroilluminazione automatica
 - (c) Autospegnimento
 - (d) Feedback vibra
 - (e) Spegnimento motore durante in frenata (solo S-Pedelec)
 - (f) Disattivare la sovrapposizione dei menu (solo display Remote)
 - (g) Limitazione della velocità di assistenza
5. Cambio
 - (a) Assegnazione cambio
 - i. Standard
 - ii. Inverso
 - (b) Smart.Shift
 - i. Start.Select
 - ii. Pre.Select
 - iii. Auto.Shift
 - A. Auto.Shift.Pro
 - B. Marcia di partenza
 - (c) Calibrazione
6. Carica
 - (a) Carica normale
 - (b) Carica rapida
 - (c) Long Life Mode
7. Pressione pneumatici (disponibile solo con sensori di pressione pneumatici)
 - (a) Unità di pressione
 - (b) Anteriore
 - (c) Posteriore
8. Messaggi
9. About

8.3 OPZIONI DI IMPOSTAZIONE

Menu – Azzeramento dei valori

In questo menu è possibile azzerare i dati di viaggio o ripristinare le impostazioni di fabbrica del sistema.

Reset distanza

Azzerare i dati di viaggio. È possibile selezionare tra il reset manuale (una tantum) o il reset automatico in base ai seguenti criteri:

Selezione	Descrizione
Disattivato	Reset automatico disattivato
Al riavvio	Reset automatico quando l'e-bike viene spenta e riaccesa
Dopo 4 ore di inattività	Reset automatico quando l'e-bike rimane spenta per più di 4 ore
Una volta al giorno	I dati di viaggio vengono azzerati una volta al giorno (alle ore 0.00)

Impostazioni di fabbrica

Riporta il sistema alle impostazioni al momento della consegna. Tutte le impostazioni effettuate e i valori memorizzati vengono cancellati. La cancellazione non può essere annullata.

Menu – Regolazione di base

In questo menu è possibile configurare le impostazioni di base delle schermate.

Lingua

Selezione della lingua di visualizzazione.

Data e ora

Nel menu Data e ora è possibile configurare tutte le impostazioni relative a data e ora.

Tempo

Nel menu Ora è possibile impostare l'ora corretta. Premendo il tasto più/meno è possibile modificare l'orario. Premere il selettore per confermare la selezione. Premere il selettore per salvare l'ora e uscire dal menu Ora. Con annulla si esce dal menu senza salvare la data.

Fuso orario (solo dopo l'attivazione da parte del rivenditore specializzato. Disponibile a breve).

Impostazione del fuso orario attuale.

Regolazione automatica dell'ora (solo dopo l'attivazione da parte del rivenditore specializzato. Disponibile a breve).

Se l'impostazione Ora legale automatica è attivata, l'ora viene regolata automaticamente all'ora legale e all'ora solare.

Impostazione automatica dell'orario (solo dopo l'attivazione da parte del rivenditore specializzato. Disponibile a breve).

Se l'impostazione Impostazione automatica dell'ora è attivata, l'ora e la data (UTC) vengono rilevate dal telefono cellulare collegato o dal FIT E-Bike Tracker integrato.

L'ora e la data non possono più essere impostate manualmente sull'e-bike se è attivata l'impostazione automatica dell'ora. Il fuso orario, l'ora legale automatica e il formato dell'ora possono ancora essere impostati sull'e-bike. In questo modo è possibile visualizzare sull'e-bike un fuso orario diverso, indipendentemente dall'impostazione del telefono cellulare.

Formato ora

Permette di selezionare la visualizzazione dell'orario di 12h o 24h.

Data

Nel menu Data è possibile impostare la data corretta. Premendo il tasto più/meno è possibile modificare la data. Premere il selettore per confermare la selezione. Premere il selettore per salvare la data e uscire dal menu Data. Con annulla si esce dal menu senza salvare la data.

Unità

Il menu Unità di misura consente di selezionare il sistema metrico o imperiale. Vengono modificate le seguenti unità:

Parametri	Unità metriche	Unità imperiali
Distanza	km	mi
Velocità	km/h	mph
Consumo di energia	Wh/km	Wh/mi
Temperatura	°C	°F
Altezza sul livello del mare	m s.l.m.	FAMSL

Menu – Connectivity

In questo menu è possibile gestire varie connessioni e impostazioni relative alla connettività dell'e-bike.

Connetti cardiofrequenzimetro

Collegate la fascia cardio alla vostra e-bike per tenere sotto controllo la frequenza cardiaca direttamente sul display durante la pedalata.

Disconnetti cardiofrequenzimetro

Disconnettere la fascia cardio se non si desidera più utilizzarla con la e-bike.

Visualizzazione chiamate

Decidete se le chiamate in arrivo dallo smartphone collegato devono essere visualizzate sul display dell'e-bike, in modo da non perdere nessuna chiamata importante o distrarsi durante la pedalata.

Menu – My Bike

In questo menu è possibile configurare le impostazioni dell'e-bike preferite dall'utente.

Altitudine taratura

Nel menu Calibrazione altitudine viene calibrata l'altitudine.

Importante: la regolazione dell'altitudine dipende dalla pressione degli pneumatici e quindi, se varia quest'ultima, l'altitudine finale dell'e-bike può differire da quella impostata. In caso di mutamento delle condizioni meteorologiche, si consiglia di eseguire una calibrazione.

Retroilluminazione automatica

In questo menu è possibile scegliere tra l'accensione automatica della retroilluminazione a LED in base all'illuminazione dell'ambiente circostante (ON) e la regolazione manuale (OFF) della retroilluminazione su una scala dal 10% al 100% di intensità. Premendo il selettore, la retroilluminazione selezionata viene salvata e si esce dal menu. Premendo Annulla si abbandona il menu senza salvare le modifiche.



AVVISO

- Se il display si surriscalda, la retroilluminazione viene automaticamente ridotta al 20%. Ciò serve in via precauzionale per evitare scolorimenti temporanei sul display.
- Una volta che la temperatura è scesa nuovamente a un valore normale, la luminosità torna automaticamente al valore impostato in precedenza.

Autospegnimento

Nel menu Spegnimento automatico è possibile impostare quanto lungo deve essere il periodo di inattività prima che il sistema spenga automaticamente il veicolo.

Feedback vibra

Nel menu Feedback a vibrazione è possibile impostare la vibrazione come feedback del elemento di comando. Sono disponibili le seguenti opzioni di impostazione:

Selezione	Descrizione
Off	Nessun feedback a vibrazione
On	Ogni pressione di un tasto e ogni messaggio di avviso attivo genera un feedback a vibrazione
Solo in caso di messaggio di avviso	Un feedback a vibrazione viene generato solo in caso di messaggio di avviso

Spegnimento motore durante in frenata (solo S-Pedelec)

Nel menù Spegnimento motore in frenata è possibile scegliere se spegnere automaticamente l'assistenza del motore durante la frenata.

Questa funzione è disponibile solo per S-Pedelec.

Disattivare la sovrapposizione dei menu (solo FIT Remote Display)

Nel menu Disattivazione visualizzazione menu è possibile scegliere se durante il passaggio da una visualizzazione principale all'altra viene mostrata la schermata di selezione o se passare direttamente da una visualizzazione principale all'altra.

Questa funzione è disponibile solo con display Remote.

Limitazione della velocità di assistenza

Nel menu Limitazione della velocità di assistenza è possibile impostare fino a quale velocità deve essere attiva l'assistenza del motore.

Menu – Carica

Nel menu Ricarica è possibile impostare la modalità di ricarica desiderata e la modalità LONG LIFE della batteria.

Modalità di carica	Descrizione
Carica normale	Ricarica normale
Carica rapida	Ricarica rapida
Long Life Mode	Se la batteria viene utilizzata in Long Life Mode, la capacità disponibile è leggermente inferiore. In compenso viene migliorato il mantenimento della capacità della batteria. Il Long Life Mode è disponibile sia in ricarica normale sia in ricarica rapida.

Menu – Pressione pneumatici (disponibile se sono installati i sensori di pressione pneumatici)

In questo menu è possibile regolare le impostazioni dei sensori di pressione degli pneumatici.

Unità di pressione

Modificare l'unità di misura della pressione in bar o psi, a seconda delle esigenze.

Anteriore

Imposta la pressione minima e normale per il pneumatico anteriore.

La pressione corrente viene visualizzata sotto forma di numero e di grafico a barre per fornire un supporto ottimale durante il gonfiaggio degli pneumatici.

Posteriore

Imposta la pressione minima e normale per il pneumatico posteriore.

La pressione corrente viene visualizzata sotto forma di numero e di grafico a barre per aiutarvi a raggiungere esattamente la pressione giusta durante il gonfiaggio.

Menu – Messaggi

Nel menu Avvisi è riportata la lista dei messaggi di errore attivi.

Menu – About

Il menu About mostra la versione del software e le impostazioni dei singoli componenti di sistema. Per quanto riguarda il motore, ad esempio, viene visualizzata la coppia massima e se è stato attivato un aggiornamento del motore.

8.4 IMPOSTAZIONI E-SHIFT

8.4.1 PINION MGU/E-SHIFT

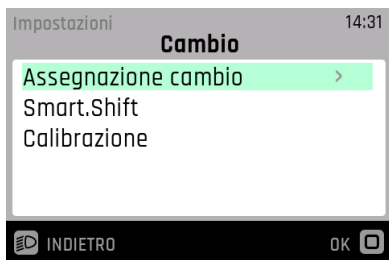

- Assegnazione cambio – Selezione della direzione di cambio per il tasto Cambio rapporto superiore/rapporto inferiore sul FIT Remote E-Shift o sul Pinion TE1 E-Trigger o simili.
- Smart.Shift – La MGU è dotata della tecnologia Pinion Smart.Shift che attiva elettricamente la trasmissione interna in frazioni di secondo. Qui puoi scegliere tra diverse impostazioni del cambio.
- Calibrazione – Calibrazione del cambio (da eseguire in seguito a un messaggio di errore corrispondente).

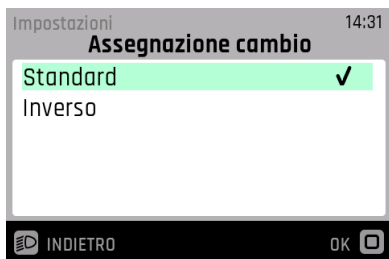

- Qui è possibile modificare i tasti del cambio sul manubrio per il passaggio a un rapporto superiore o inferiore in base alle proprie preferenze.



Con Pinion il cambio è sempre rapido e preciso in ogni situazione. La tecnologia Smart.Shift permette di utilizzare diverse modalità di cambio elettriche:

- Cambio manuale e impostazione della marcia di partenza con **Start.Select** oppure cambio semi-automatico in assenza di pedalata con **Pre.Select**.
- Con **Auto.Shift**, la MGU effettua passaggi di marcia completamente automatici in ogni situazione, anche durante la pedalata. Alla voce di menu **Auto.Shift** è possibile adattare il cambio automatico alle proprie esigenze.



AVVISO

Per poter decidere a seconda della situazione quando avvalersi del cambio automatico, non attivare la funzione **Auto.Shift** dal menu, bensì direttamente premendo a lungo il tasto (3 secondi) sulla leva anteriore del Pinion TE1 E-Trigger o premendo il tasto «A» sul FIT Remote E-Shift.

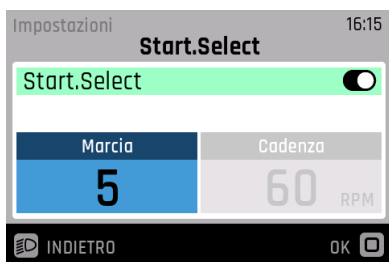

- L'attivazione di **Start.Select** consente di impostare la marcia da inserire automaticamente all'arresto. Ciò consente di risparmiare energia alla partenza.

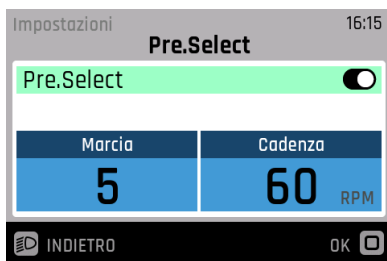

- Durante la marcia, **Pre.Select** passa automaticamente al rapporto corrispondente alla velocità. Per esempio, per essere sempre alla velocità giusta nei tratti di sentiero scorrevoli, anche senza dover pedalare e cambiare manualmente. Quando ci si ferma, **Pre.Select** tiene conto della marcia di partenza impostata.
- Immettere qui l'obiettivo di frequenza di pedalata (cadenza).

**AVVISO**

Pre.Select non passa mai a una marcia inferiore a quella impostata, valida anche per la partenza.

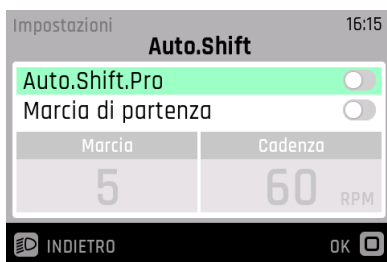

- Nella modalità **Auto.Shift**, la MGU passa alla marcia più adatta anche durante la pedalata in base alla cadenza preimpostata. Con la funzione **Auto.Shift** attivata è possibile aumentare o ridurre di 5 punti la cadenza desiderata mediante i due tasti dell'unità di comando (ad es. Pinion TE1 E-Trigger o FIT Remote E-Shift). Il display mostra la modalità **Auto.Shift** con l'indicazione «A» anziché il consueto indicatore di marcia. Quando viene modificata la cadenza dell'unità di comando, questa appare temporaneamente sul display nel campo di visualizzazione destinato al cambio.

**AVVISO**

Per poter decidere a seconda della situazione quando avvalersi del cambio automatico, non attivare la funzione **Auto.Shift** dal menu, bensì direttamente premendo a lungo (3 secondi) sulla leva anteriore del Pinion TE1 E-Trigger o premendo il tasto «A» sul FIT Remote E-Shift.

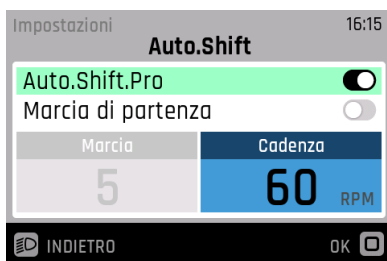

- Qui è possibile attivare **Auto.Shift.Pro** che permette cambi di marcia manuali anche con cambio automatico attivo. Il display mostra la modalità **Auto.Shift.Pro** con l'indicazione «A+» anziché il consueto indicatore di marcia. Con **Auto.Shift.Pro** è possibile utilizzare i tasti del cambio (ad es. Pinion TE1 E-Trigger o FIT Remote E-Shift) come in modalità manuale. Ciò significa che i tasti del cambio non servono per regolare la cadenza come nel caso della normale funzione Auto.Shift, ma fungono per bypassare il cambio automatico in modo da poter subito selezionare manualmente il rapporto desiderato in base a ogni situazione. Cambiando manualmente rapporto nella modalità **Auto.Shift.Pro**, il sistema registra la propria attuale cadenza e adegua il cambio automatico alla propria attuale preferenza.
- Qui si può impostare la cadenza preferita, in base alla quale **Auto.Shift.Pro** regola il cambio automatico finché non si seleziona manualmente per la prima volta un'altra marcia.
- Se durante la guida si desidera tornare a tale cadenza, basta premere a lungo (3 secondi) il tasto sulla leva posteriore del Pinion TE1 E-Trigger.
- **Auto.Shift.Pro** è stato sviluppato per una guida sportiva e dinamica e passa sempre automaticamente alla marcia adatta alla propria cadenza.

**AVVISO**

Il passaggio all'impostazione originaria della cadenza è possibile solo con il Pinion TE1 E-Trigger e non con il FIT Remote E-Shift.

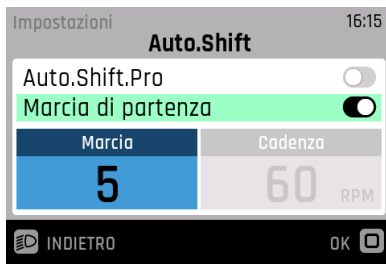

- Nelle funzioni **Auto.Shift** e **Auto.Shift.Pro** è sempre attiva di default la marcia di partenza. Ciò significa che, all'arresto, la propria e-bike passa automaticamente a questa marcia, che qui impostabile. Disattivando la marcia di partenza, all'arresto l'**Auto.Shift** o l'**Auto.Shift.Pro** passa alla prima marcia.

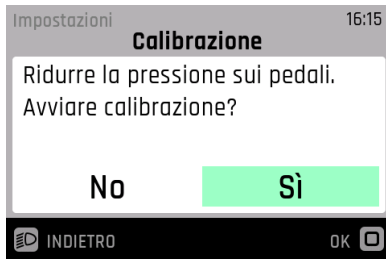

- Se ad esempio le pedivelle fossero state smontate o nell'improbabile caso che il sistema perda valori, ciò può ripercuotersi sul comportamento di cambio o di guida. Qui puoi avviare la calibrazione. Il display ti guiderà attraverso le fasi della calibrazione.
- Seguire le istruzioni sul display e avviare la calibrazione. Non caricare i pedali durante la calibrazione.

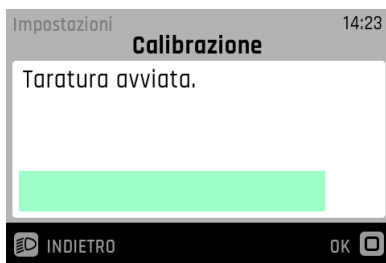

- Calibrazione in corso.

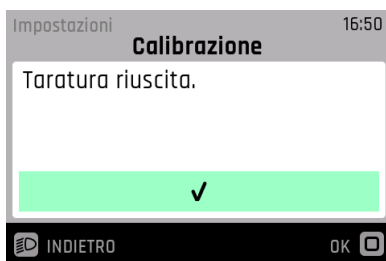

- Calibrazione completata correttamente.

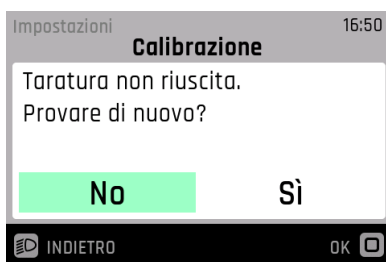

- Non è stato possibile eseguire la calibrazione.

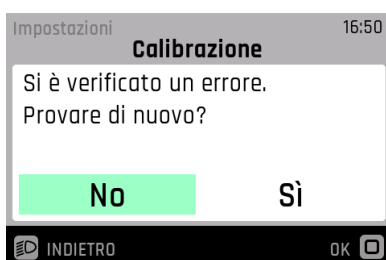

- Si è verificato un errore durante la calibrazione.

9 MESSAGGI DI ERRORE

9.1 GENERALITÀ

I componenti del sistema della e-bike vengono monitorati continuamente durante l'uso e la ricarica per rilevare eventuali errori. Se si riconosce un errore, il display visualizza il relativo codice di guasto. Per riportare il display alla visualizzazione standard, premere l'interruttore a bilico di selezione per confermare l'errore. Se non è possibile confermare l'errore, eliminarlo secondo la tabella del capitolo 9.3.1 o rivolgersi al rivenditore specializzato. A seconda del codice di guasto, se necessario l'assistenza si arresta automaticamente. Anche se il motore non fornisce più assistenza, si può continuare ad utilizzare la e-bike come una normale bicicletta. Un errore può essere associato univocamente in base alla categoria visualizzata e al codice visualizzato. Compare inoltre sempre un testo che indica la categoria dell'errore.

9.2 LED DI STATO SUL TERMINALE DI COMANDO E SUL DISPLAY

Il terminale di comando e il display possiedono rispettivamente un LED di stato che segnala le condizioni di errore. Quello del terminale di comando si trova nell'interruttore a bilico di selezione, quello del Display Compact in alto a sinistra e quello del Display Comfort in alto a destra.

Lo stato è in riportato nella seguente tabella:

Colore	Tipo di lampeggio	Stato
Verde	Acceso	Il sistema deve essere collegato al Maintenance Tool presso il rivenditore specializzato.
Rosso	Acceso	Riavviare il sistema; se il LED di stato continua ad essere acceso in rosso, far sostituire il componente dal rivenditore specializzato.
Rosso	Lampeggiante	Riavviare il sistema; se il LED di stato continua a lampeggiare in rosso, far sostituire il componente dal rivenditore specializzato.

9.3 VISUALIZZAZIONE INFORMAZIONI/ERRORI SUL DISPLAY

Vi sono quattro tipi diversi di messaggi di errore:

Tipo	Visualizzazione	Effetto
Informazione	Cerchio bianco con i nera	Assistenza del motore attiva Il messaggio può essere confermato premendo il selettore.
Avviso	Triangolo bianco con punto esclamativo nero	Assistenza del motore attiva Il messaggio può essere confermato premendo il selettore.
Errore	Triangolo arancione con punto esclamativo nero	Nessuna assistenza del motore L'assistenza del motore è di nuovo disponibile solo una volta risolto l'errore.
Errore critico	Triangolo arancione con punto esclamativo nero e il selettore diventa rosso	Nessuna assistenza del motore L'assistenza del motore è di nuovo disponibile solo una volta risolto l'errore e riavviato il sistema.

INFORMAZIONE

1. Codice di errore
2. Avvertenza/azione consigliata

AVVERTENZA

1. Codice di errore
2. Avvertenza/azione consigliata

ERRORE/ERRORE CRITICO

1. Codice di errore
2. Avvertenza/azione consigliata

9.3.1 TABELLA DEI GUASTI

Se nei due ultimi posti compare «xx» con funzione di segnaposto, questi caratteri servono al rivenditore specializzato come informazione supplementare per l'analisi dei guasti.

0A-xx fino a 2B-xx

Codice di errore	Descrizione dell'errore	Azione/limitazione
0A-01, 0B-01	Errore di comunicazione motore Remote	<ol style="list-style-type: none"> 1. Riavviare il sistema. 2. Se il problema persiste, contatta il tuo rivenditore specializzato.
0A-02, 0B-02	Errore di comunicazione display Remote	<ol style="list-style-type: none"> 1. Riavviare il sistema. 2. Spegnerne il sistema. 3. Rimuovere il display dal supporto, controllare i contatti ed eventualmente pulirli. 4. Reinserire il display e avviare il sistema. 5. Se il problema persiste, contatta il tuo rivenditore specializzato.
0A-03, 0A-04, 0A-05, 0A-06, 0B-03, 0B-04, 0B-05, 0B-06	Errore di comunicazione batteria Remote	<ol style="list-style-type: none"> 1. Riavviare il sistema. 2. Spegnerne il sistema. 3. Rimuovere la batteria dal supporto, controllare i contatti ed eventualmente pulirli. 4. Reinserire la batteria e avviare il sistema. 5. Se il problema persiste, contatta il tuo rivenditore specializzato.
0A-07, 0B-07	Errore di comunicazione Speednode Remote	<ol style="list-style-type: none"> 1. Riavviare il sistema. 2. Se il problema persiste, contatta il tuo rivenditore specializzato.
0A-08, 0B-08	Errore di comunicazione cambio Remote	<ol style="list-style-type: none"> 1. Riavviare il sistema. 2. Se il problema persiste, contatta il tuo rivenditore specializzato.
0A-0A, 0B-0A	Errore di comunicazione caricabatteria Remote	<ol style="list-style-type: none"> 1. Riavviare il sistema. 2. Spegnerne il sistema. 3. Scollegare il caricabatteria dal sistema e dalla presa. 4. Attendere fino a quando il LED di stato si spegne. 5. Controllare i contatti dell'e-bike e del caricabatteria ed eventualmente pulirli. 6. Ricollegare il caricabatteria alla presa. 7. Ricollegare il caricabatteria al sistema e riavviare il sistema. 8. Se il problema persiste, contatta il tuo rivenditore specializzato.
0A-0B, 0B-0B	Errore di comunicazione lucchetto Remote	<ol style="list-style-type: none"> 1. Riavviare il sistema. 2. Se il problema persiste, contatta il tuo rivenditore specializzato.
0C-00	Errore di identificazione Remote	<ol style="list-style-type: none"> 1. Riavviare il sistema. 2. Se il problema persiste, contatta il tuo rivenditore specializzato.
0C-01	Errore di identificazione motore Remote	<ol style="list-style-type: none"> 1. Riavviare il sistema. 2. Se il problema persiste, contatta il tuo rivenditore specializzato.

Codice di errore	Descrizione dell'errore	Azione/limitazione
OC-02	Errore di identificazione display Remote	<ol style="list-style-type: none"> 1. Riavviare il sistema. 2. Spegnerne il sistema. 3. Rimuovere il display dal supporto, controllare i contatti ed eventualmente pulirli. 4. Reinserire il display e avviare il sistema. 5. Se il problema persiste, contatta il tuo rivenditore specializzato.
OC-03, OC-04, OC-05, OC-06	Errore di identificazione batteria Remote	<ol style="list-style-type: none"> 1. Riavviare il sistema. 2. Spegnerne il sistema. 3. Rimuovere la batteria dal supporto, controllare i contatti ed eventualmente pulirli. 4. Reinserire la batteria e avviare il sistema. 5. Se il problema persiste, contatta il tuo rivenditore specializzato.
OC-07	Errore di identificazione Speednode Remote	<ol style="list-style-type: none"> 1. Riavviare il sistema. 2. Se il problema persiste, contatta il tuo rivenditore specializzato.
OC-08	Errore di identificazione cambio Remote	<ol style="list-style-type: none"> 1. Riavviare il sistema. 2. Se il problema persiste, contatta il tuo rivenditore specializzato.
OC-0A	Errore di identificazione caricabatteria Remote	<ol style="list-style-type: none"> 1. Riavviare il sistema. 2. Spegnerne il sistema. 3. Scollegare il caricabatteria dal sistema e dalla presa. 4. Attendere fino a quando il LED di stato si spegne. 5. Controllare i contatti dell'e-bike e del caricabatteria ed eventualmente pulirli. 6. Ricollegare il caricabatteria alla presa. 7. Ricollegare il caricabatteria al sistema e riavviare il sistema. 8. Se il problema persiste, contatta il tuo rivenditore specializzato.
OC-0B	Errore di identificazione lucchetto Remote	<ol style="list-style-type: none"> 1. Riavviare il sistema. 2. Se il problema persiste, contatta il tuo rivenditore specializzato.
OD-01	Errore di autenticazione motore	<ol style="list-style-type: none"> 1. Riavviare il sistema. 2. Se il problema persiste, contatta il tuo rivenditore specializzato.
OD-02	Errore di autenticazione display	<ol style="list-style-type: none"> 1. Riavviare il sistema. 2. Spegnerne il sistema. 3. Rimuovere il display dal supporto, controllare i contatti ed eventualmente pulirli. 4. Reinserire il display e avviare il sistema. 5. Se il problema persiste, contatta il tuo rivenditore specializzato.
OD-03, OD-04, OD-05, OD-06	Errore di autenticazione batteria	<ol style="list-style-type: none"> 1. Riavviare il sistema. 2. Spegnerne il sistema. 3. Rimuovere la batteria dal supporto, controllare i contatti ed eventualmente pulirli. 4. Reinserire la batteria e avviare il sistema. 5. Se il problema persiste, contatta il tuo rivenditore specializzato.
OD-07	Errore di autenticazione Speednode	<ol style="list-style-type: none"> 1. Riavviare il sistema. 2. Se il problema persiste, contatta il tuo rivenditore specializzato.
OD-08	Errore di autenticazione cambio	<ol style="list-style-type: none"> 1. Riavviare il sistema. 2. Se il problema persiste, contatta il tuo rivenditore specializzato.

Codice di errore	Descrizione dell'errore	Azione/limitazione
OD-0A	Errore di autenticazione caricabatteria	<ol style="list-style-type: none"> 1. Riavviare il sistema. 2. Spegnerne il sistema. 3. Scollegare il caricabatteria dal sistema e dalla presa. 4. Attendere fino a quando il LED di stato si spegne. 5. Controllare i contatti dell'e-bike e del caricabatteria ed eventualmente pulirli. 6. Ricollegare il caricabatteria alla presa. 7. Ricollegare il caricabatteria al sistema e riavviare il sistema. 8. Se il problema persiste, contatta il tuo rivenditore specializzato.
OD-0B	Errore autenticazione lucchetto	<ol style="list-style-type: none"> 1. Riavviare il sistema. 2. Se il problema persiste, contatta il tuo rivenditore specializzato.
OE-xx	Errore di autenticazione Remote	<ol style="list-style-type: none"> 1. Riavviare il sistema. 2. Se il problema persiste, contatta il tuo rivenditore specializzato.
OF-00	Errore di aggiornamento Remote	<ol style="list-style-type: none"> 1. Riavviare il sistema. 2. Se il problema persiste, contatta il tuo rivenditore specializzato.
OF-01	Errore di aggiornamento motore	<ol style="list-style-type: none"> 1. Riavviare il sistema. 2. Se il problema persiste, contatta il tuo rivenditore specializzato.
OF-02	Errore di aggiornamento display	<ol style="list-style-type: none"> 1. Riavviare il sistema. 2. Spegnerne il sistema. 3. Rimuovere il display dal supporto, controllare i contatti ed eventualmente pulirli. 4. Reinserire il display e avviare il sistema. 5. Se il problema persiste, contatta il tuo rivenditore specializzato.
OF-03, OF-04, OF-05, OF-06	Errore di aggiornamento batteria	<ol style="list-style-type: none"> 1. Riavviare il sistema. 2. Spegnerne il sistema. 3. Rimuovere la batteria dal supporto, controllare i contatti ed eventualmente pulirli. 4. Reinserire la batteria e avviare il sistema. 5. Se il problema persiste, contatta il tuo rivenditore specializzato.
OF-07	Errore di aggiornamento Speednode	<ol style="list-style-type: none"> 1. Riavviare il sistema. 2. Se il problema persiste, contatta il tuo rivenditore specializzato.
OF-08	Errore di aggiornamento cambio	<ol style="list-style-type: none"> 1. Riavviare il sistema. 2. Se il problema persiste, contatta il tuo rivenditore specializzato.
OF-0A	Errore di aggiornamento caricabatteria	<ol style="list-style-type: none"> 1. Riavviare il sistema. 2. Spegnerne il sistema. 3. Scollegare il caricabatteria dal sistema e dalla presa. 4. Attendere fino a quando il LED di stato si spegne. 5. Controllare i contatti dell'e-bike e del caricabatteria ed eventualmente pulirli. 6. Ricollegare il caricabatteria alla presa. 7. Ricollegare il caricabatteria al sistema e riavviare il sistema. 8. Se il problema persiste, contatta il tuo rivenditore specializzato.
OF-0B	Errore di aggiornamento lucchetto	<ol style="list-style-type: none"> 1. Riavviare il sistema. 2. Se il problema persiste, contatta il tuo rivenditore specializzato.

Codice di errore	Descrizione dell'errore	Azione/limitazione
10-xx	Errore software Remote	<ol style="list-style-type: none"> 1. Riavviare il sistema. 2. Se il problema persiste, contatta il tuo rivenditore specializzato.
11-xx	Errore di comunicazione batteria Remote	<ol style="list-style-type: none"> 1. Riavviare il sistema. 2. Se il problema persiste, contatta il tuo rivenditore specializzato.
12-01	Errore di accoppiamento motore Remote	<ol style="list-style-type: none"> 1. Riavviare il sistema. 2. Se il problema persiste, contatta il tuo rivenditore specializzato.
12-02	Errore di accoppiamento display Remote	<ol style="list-style-type: none"> 1. Riavviare il sistema. 2. Spegnerne il sistema. 3. Rimuovere il display dal supporto, controllare i contatti ed eventualmente pulirli. 4. Reinserire il display e avviare il sistema. 5. Se il problema persiste, contatta il tuo rivenditore specializzato.
12-03, 12-04, 12-05, 12-06	Errore di accoppiamento batteria Remote	<ol style="list-style-type: none"> 1. Riavviare il sistema. 2. Spegnerne il sistema. 3. Rimuovere la batteria dal supporto, controllare i contatti ed eventualmente pulirli. 4. Reinserire la batteria e avviare il sistema. 5. Se il problema persiste, contatta il tuo rivenditore specializzato.
12-07	Errore di accoppiamento Speednode Remote	<ol style="list-style-type: none"> 1. Riavviare il sistema. 2. Se il problema persiste, contatta il tuo rivenditore specializzato.
12-08	Errore di accoppiamento cambio Remote	<ol style="list-style-type: none"> 1. Riavviare il sistema. 2. Se il problema persiste, contatta il tuo rivenditore specializzato.
12-0A	Errore di accoppiamento caricabatteria Remote	<ol style="list-style-type: none"> 1. Riavviare il sistema. 2. Spegnerne il sistema. 3. Scollegare il caricabatteria dal sistema e dalla presa. 4. Attendere fino a quando il LED di stato si spegne. 5. Controllare i contatti dell'e-bike e del caricabatteria ed eventualmente pulirli. 6. Ricollegare il caricabatteria alla presa. 7. Ricollegare il caricabatteria al sistema e riavviare il sistema. 8. Se il problema persiste, contatta il tuo rivenditore specializzato.
12-0B	Errore di accoppiamento lucchetto Remote	<ol style="list-style-type: none"> 1. Riavviare il sistema. 2. Se il problema persiste, contatta il tuo rivenditore specializzato.
13-xx	Errore interno Remote	<ol style="list-style-type: none"> 1. Riavviare il sistema. 2. Se il problema persiste, contatta il tuo rivenditore specializzato.
14-xx	Errore di configurazione Remote	<ol style="list-style-type: none"> 1. Riavviare il sistema. 2. Se il problema persiste, contatta il tuo rivenditore specializzato.
15-01	Errore di accoppiamento motore Remote	<ol style="list-style-type: none"> 1. Riavviare il sistema. 2. Se il problema persiste, contatta il tuo rivenditore specializzato.

Codice di errore	Descrizione dell'errore	Azione/limitazione
15-02	Errore di accoppiamento display Remote	<ol style="list-style-type: none"> 1. Riavviare il sistema. 2. Spegnerne il sistema. 3. Rimuovere il display dal supporto, controllare i contatti ed eventualmente pulirli. 4. Reinserire il display e avviare il sistema. 5. Se il problema persiste, contatta il tuo rivenditore specializzato.
15-03, 15-04, 15-05, 15-06	Errore di accoppiamento batteria Remote	<ol style="list-style-type: none"> 1. Riavviare il sistema. 2. Spegnerne il sistema. 3. Rimuovere la batteria dal supporto, controllare i contatti ed eventualmente pulirli. 4. Reinserire la batteria e avviare il sistema. 5. Se il problema persiste, contatta il tuo rivenditore specializzato.
15-07	Errore di accoppiamento Speednode Remote	<ol style="list-style-type: none"> 1. Riavviare il sistema. 2. Se il problema persiste, contatta il tuo rivenditore specializzato.
15-08	Errore di accoppiamento cambio Remote	<ol style="list-style-type: none"> 1. Riavviare il sistema. 2. Se il problema persiste, contatta il tuo rivenditore specializzato.
15-0A	Errore di accoppiamento caricabatteria Remote	<ol style="list-style-type: none"> 1. Riavviare il sistema. 2. Spegnerne il sistema. 3. Scollegare il caricabatteria dal sistema e dalla presa. 4. Attendere fino a quando il LED di stato si spegne. 5. Controllare i contatti dell'e-bike e del caricabatteria ed eventualmente pulirli. 6. Ricollegare il caricabatteria alla presa. 7. Ricollegare il caricabatteria al sistema e riavviare il sistema. 8. Se il problema persiste, contatta il tuo rivenditore specializzato.
15-0B	Errore di accoppiamento lucchetto Remote	<ol style="list-style-type: none"> 1. Riavviare il sistema. 2. Se il problema persiste, contatta il tuo rivenditore specializzato.
16-00	Rilevamento furto Remote	<ol style="list-style-type: none"> 1. Riavviare il sistema. 2. Se il problema persiste, contatta il tuo rivenditore specializzato.
16-01	Rilevamento furto motore	<ol style="list-style-type: none"> 1. Riavviare il sistema. 2. Se il problema persiste, contatta il tuo rivenditore specializzato.
16-02	Rilevamento furto display	<ol style="list-style-type: none"> 1. Riavviare il sistema. 2. Spegnerne il sistema. 3. Rimuovere il display dal supporto, controllare i contatti ed eventualmente pulirli. 4. Reinserire il display e avviare il sistema. 5. Se il problema persiste, contatta il tuo rivenditore specializzato.
16-03, 16-04, 16-05, 16-06	Rilevamento furto batteria	<ol style="list-style-type: none"> 1. Riavviare il sistema. 2. Spegnerne il sistema. 3. Rimuovere la batteria dal supporto, controllare i contatti ed eventualmente pulirli. 4. Reinserire la batteria e avviare il sistema. 5. Se il problema persiste, contatta il tuo rivenditore specializzato.
16-07	Rilevamento furto Speednode	<ol style="list-style-type: none"> 1. Riavviare il sistema. 2. Se il problema persiste, contatta il tuo rivenditore specializzato.

Codice di errore	Descrizione dell'errore	Azione/limitazione
16-08	Rilevamento furto cambio	<ol style="list-style-type: none"> 1. Riavviare il sistema. 2. Se il problema persiste, contatta il tuo rivenditore specializzato.
16-0A	Rilevamento furto caricabatteria	<ol style="list-style-type: none"> 1. Riavviare il sistema. 2. Spegnerne il sistema. 3. Scollegare il caricabatteria dal sistema e dalla presa. 4. Attendere fino a quando il LED di stato si spegne. 5. Controllare i contatti dell'e-bike e del caricabatteria ed eventualmente pulirli. 6. Ricollegare il caricabatteria alla presa. 7. Ricollegare il caricabatteria al sistema e riavviare il sistema. 8. Se il problema persiste, contatta il tuo rivenditore specializzato.
16-0B	Rilevamento furto lucchetto	<ol style="list-style-type: none"> 1. Riavviare il sistema. 2. Se il problema persiste, contatta il tuo rivenditore specializzato.
17-00	Componente difettoso Remote	<ol style="list-style-type: none"> 1. Riavviare il sistema. 2. Se il problema persiste, contatta il tuo rivenditore specializzato.
17-01	Componente difettoso motore	<ol style="list-style-type: none"> 1. Riavviare il sistema. 2. Se il problema persiste, contatta il tuo rivenditore specializzato.
17-02	Componente difettoso display	<ol style="list-style-type: none"> 1. Riavviare il sistema. 2. Spegnerne il sistema. 3. Rimuovere il display dal supporto, controllare i contatti ed eventualmente pulirli. 4. Reinserire il display e avviare il sistema. 5. Se il problema persiste, contatta il tuo rivenditore specializzato.
17-03, 17-04, 17-05, 17-06	Componente difettoso batteria	<ol style="list-style-type: none"> 1. Riavviare il sistema. 2. Spegnerne il sistema. 3. Rimuovere la batteria dal supporto, controllare i contatti ed eventualmente pulirli. 4. Reinserire la batteria e avviare il sistema. 5. Se il problema persiste, contatta il tuo rivenditore specializzato.
17-07	Componente difettoso Speednode	<ol style="list-style-type: none"> 1. Riavviare il sistema. 2. Se il problema persiste, contatta il tuo rivenditore specializzato.
17-08	Componente difettoso cambio	<ol style="list-style-type: none"> 1. Riavviare il sistema. 2. Se il problema persiste, contatta il tuo rivenditore specializzato.
17-0A	Componente difettoso caricabatteria	<ol style="list-style-type: none"> 1. Riavviare il sistema. 2. Spegnerne il sistema. 3. Scollegare il caricabatteria dal sistema e dalla presa. 4. Attendere fino a quando il LED di stato si spegne. 5. Controllare i contatti dell'e-bike e del caricabatteria ed eventualmente pulirli. 6. Ricollegare il caricabatteria alla presa. 7. Ricollegare il caricabatteria al sistema e riavviare il sistema. 8. Se il problema persiste, contatta il tuo rivenditore specializzato.
17-0B	Componente difettoso lucchetto	<ol style="list-style-type: none"> 1. Riavviare il sistema. 2. Se il problema persiste, contatta il tuo rivenditore specializzato.

Codice di errore	Descrizione dell'errore	Azione/limitazione
18-00	Errore avvio Remote	<ol style="list-style-type: none"> 1. Riavviare il sistema. 2. Se il problema persiste, contatta il tuo rivenditore specializzato.
18-01	Errore avvio motore	<ol style="list-style-type: none"> 1. Riavviare il sistema. 2. Se il problema persiste, contatta il tuo rivenditore specializzato.
18-02	Errore avvio display	<ol style="list-style-type: none"> 1. Riavviare il sistema. 2. Spegnerne il sistema. 3. Rimuovere il display dal supporto, controllare i contatti ed eventualmente pulirli. 4. Reinserire il display e avviare il sistema. 5. Se il problema persiste, contatta il tuo rivenditore specializzato.
18-03, 18-04, 18-05, 18-06	Errore avvio batteria	<ol style="list-style-type: none"> 1. Riavviare il sistema. 2. Spegnerne il sistema. 3. Rimuovere la batteria dal supporto, controllare i contatti ed eventualmente pulirli. 4. Reinserire la batteria e avviare il sistema. 5. Se il problema persiste, contatta il tuo rivenditore specializzato.
18-07	Errore avvio Speednode	<ol style="list-style-type: none"> 1. Riavviare il sistema. 2. Se il problema persiste, contatta il tuo rivenditore specializzato.
18-08	Errore avvio cambio	<ol style="list-style-type: none"> 1. Riavviare il sistema. 2. Se il problema persiste, contatta il tuo rivenditore specializzato.
18-0A	Errore avvio caricabatteria	<ol style="list-style-type: none"> 1. Riavviare il sistema. 2. Spegnerne il sistema. 3. Scollegare il caricabatteria dal sistema e dalla presa. 4. Attendere fino a quando il LED di stato si spegne. 5. Controllare i contatti dell'e-bike e del caricabatteria ed eventualmente pulirli. 6. Ricollegare il caricabatteria alla presa. 7. Ricollegare il caricabatteria al sistema e riavviare il sistema. 8. Se il problema persiste, contatta il tuo rivenditore specializzato.
18-0B	Errore avvio lucchetto	<ol style="list-style-type: none"> 1. Riavviare il sistema. 2. Se il problema persiste, contatta il tuo rivenditore specializzato.
19-xx	Errore di sicurezza Remote	<ol style="list-style-type: none"> 1. Riavviare il sistema. 2. Se il problema persiste, contatta il tuo rivenditore specializzato.
1A-01	Rilevata manipolazione	<ol style="list-style-type: none"> 1. Controllare la posizione di montaggio del magnete e dello Speed Sensor. 2. Riavviare il sistema. 3. Se il problema persiste, contatta il tuo rivenditore specializzato.
1A-02	Rilevata manipolazione Speed Sensor mancante	<ol style="list-style-type: none"> 1. Controllare la posizione di montaggio del magnete e dello Speed Sensor. 2. Riavviare il sistema. 3. Se il problema persiste, contatta il tuo rivenditore specializzato.
1B-xx	Errore tensione del sistema	<ol style="list-style-type: none"> 1. Verificare che sia inserita la batteria corretta (36V/48V). 2. Riavviare il sistema. 3. Se il problema persiste, contatta il tuo rivenditore specializzato.

Codice di errore	Descrizione dell'errore	Azione/limitazione
1C-xx	Errore modulo Bluetooth	<ol style="list-style-type: none"> 1. Riavviare il sistema. 2. Riavviare FIT E-Bike Control (app) ed eventualmente effettuare l'aggiornamento. 3. Se il problema persiste, contatta il tuo rivenditore specializzato.
1D-xx	Modalità EMS attiva	<ol style="list-style-type: none"> 1. Riavviare il sistema. 2. Se il problema persiste, contatta il tuo rivenditore specializzato.
1E-xx	Modalità OEM attiva	<ol style="list-style-type: none"> 1. Riavviare il sistema. 2. Se il problema persiste, contatta il tuo rivenditore specializzato.
1F-xx	Modalità TEST attiva	<ol style="list-style-type: none"> 1. Riavviare il sistema. 2. Se il problema persiste, contatta il tuo rivenditore specializzato.
20-xx	Modalità riserva attiva (Infotext)	<ol style="list-style-type: none"> 1. Caricate la batteria. 2. Se il problema persiste, contatta il tuo rivenditore specializzato.
21-xx	Errore lucchetto	<ol style="list-style-type: none"> 1. Riavviare il sistema. 2. Se il problema persiste, contatta il tuo rivenditore specializzato.
22-xx	Ciclo di carica completa attivo	Informazioni: la batteria viene caricata al 100% a scopo di calibrazione nonostante la modalità Long Life.
23-09	Errore sensore pressione pneumatici Batteria anteriore scarica	Il sensore va sostituito a breve; ti preghiamo di contattare il tuo rivenditore specializzato.
23-0A	Errore sensore pressione pneumatici Batteria posteriore scarica	Il sensore va sostituito a breve; ti preghiamo di contattare il tuo rivenditore specializzato.
23-0B	Errore sensore pressione pneumatici Batteria anteriore destra scarica	Il sensore va sostituito a breve; ti preghiamo di contattare il tuo rivenditore specializzato.
23-0C	Errore sensore pressione pneumatici Batteria posteriore destra quasi scarica	Il sensore va sostituito a breve; ti preghiamo di contattare il tuo rivenditore specializzato.
23-xx	Errore sensore pressione pneumatici	Il sensore va eventualmente sostituito a breve; ti preghiamo di contattare il tuo rivenditore specializzato.
24-01	Errore multibatteria caricabatteria	<ol style="list-style-type: none"> 1. Caricare individualmente ogni batteria. 2. Fai eseguire l'aggiornamento del software della caricabatteria presso il tuo rivenditore specializzato.
25-xx	1-Wire communication Error	<ol style="list-style-type: none"> 1. Riavviare il sistema. 2. Se il problema persiste, contatta il tuo rivenditore specializzato.
26-xx	Errore Battery Lock (ABUS)	<ol style="list-style-type: none"> 1. Riavviare il sistema. 2. Se il problema persiste, contatta il tuo rivenditore specializzato.

29-xx fino a 47-xx

Codice di errore	Descrizione dell'errore	Azione/limitazione
29-xx	Errore di comunicazione display	<ol style="list-style-type: none"> 1. Riavviare il sistema. 2. Se il problema persiste, contatta il tuo rivenditore specializzato.
2A-xx	Errore software display	<ol style="list-style-type: none"> 1. Riavviare il sistema. 2. Spegnerne il sistema. 3. Rimuovere il display dal supporto, controllare i contatti ed eventualmente pulirli. 4. Reinserire il display e avviare il sistema. 5. Se il problema persiste, contatta il tuo rivenditore specializzato.
2B-xx	Errore di autenticazione display	<ol style="list-style-type: none"> 1. Riavviare il sistema. 2. Spegnerne il sistema. 3. Rimuovere il display dal supporto, controllare i contatti ed eventualmente pulirli. 4. Reinserire il display e avviare il sistema. 5. Se il problema persiste, contatta il tuo rivenditore specializzato.
2C-xx	Errore interno display	<ol style="list-style-type: none"> 1. Riavviare il sistema. 2. Se il problema persiste, contatta il tuo rivenditore specializzato.
2D-xx	Errore di identificazione display	<ol style="list-style-type: none"> 1. Riavviare il sistema. 2. Spegnerne il sistema. 3. Rimuovere il display dal supporto, controllare i contatti ed eventualmente pulirli. 4. Reinserire il display e avviare il sistema. 5. Se il problema persiste, contatta il tuo rivenditore specializzato.
2E-01	Il display si surriscalda La luminosità dello schermo viene ridotta	<ol style="list-style-type: none"> 1. Raffreddare il display durante la guida. 2. Proteggere il display dalla luce solare diretta.

48-xx 66-xx (Pinion)

Codice di errore	Descrizione dell'errore	Azione/limitazione
48-xx	Errore di comunicazione motore	<ol style="list-style-type: none"> 1. Verificare i contatti della batteria e della bicicletta eventualmente pulirli. 2. Riavviare il sistema. 3. Se il problema persiste, contatta il tuo rivenditore specializzato.
49-07	Errore motore La batteria dell'e-bike non è pronta	<ol style="list-style-type: none"> 1. Spegnerne il sistema. 2. Rimuovere la batteria. 3. Verificare i contatti della batteria e dell'e-bike ed eventualmente pulirli. 4. Inserire la batteria. 5. Riavviare il sistema. 6. Se il problema persiste, contatta il tuo rivenditore specializzato.
49-09, 49-0A	Errore motore	<ol style="list-style-type: none"> 1. Verificare se uno o entrambi i tasti di attivazione rimane premuto; in caso affermativo: Rilasciare i tasti. 2. Riavviare il sistema. 3. Se il problema persiste, contatta il tuo rivenditore specializzato.

Codice di errore	Descrizione dell'errore	Azione/limitazione
49-0B	Errore motore Rilevata variazione del pignone	<ol style="list-style-type: none"> 1. Riavviare il sistema. 2. Se il problema persiste, contatta il tuo rivenditore specializzato.
49-0C	Errore motore Rilevata manipolazione	<ol style="list-style-type: none"> 1. Controllare la posizione di montaggio del magnete e dello Speed Sensor. 2. Avviare la calibrazione dal menu del cambio sul display (seguire le istruzioni). 3. Riavviare il sistema. 4. Se il problema persiste, contatta il tuo rivenditore specializzato.
49-0D	Errore motore	<ol style="list-style-type: none"> 1. Riavviare il sistema. 2. Controllare che il cavo di illuminazione e le spie non presentino cortocircuiti; controllare la compatibilità della lampada installata con la bicicletta ed eventualmente sostituirla. 3. Se il problema persiste, contatta il tuo rivenditore specializzato.
49-xx	Errore motore	<ol style="list-style-type: none"> 1. Riavviare il sistema. 2. Se il problema persiste, contatta il tuo rivenditore specializzato.
4A-xx	Errore temperatura motore	<ol style="list-style-type: none"> 1. Spegnerne il sistema. 2. Far raffreddare il motore ed eventualmente pulire la griglia di ventilazione del motore. 3. Accendere il sistema. 4. Se il problema persiste, contatta il tuo rivenditore specializzato.
4B-xx	Errore sensore di velocità motore	<ol style="list-style-type: none"> 1. Riavviare il sistema. 2. Controllare la posizione di montaggio del magnete e dello Speed Sensor. 3. Se il problema persiste, contatta il tuo rivenditore specializzato.
4C-xx	Errore sensore di coppia motore	<ol style="list-style-type: none"> 1. Riavviare il sistema senza premere sui pedali. 2. Se il problema persiste, contatta il tuo rivenditore specializzato.
4D-03	Errore di cambio Ridurre la pressione sui pedali	<ol style="list-style-type: none"> 1. Ridurre la pressione sui pedali, in modo che la bici possa passare alla marcia necessaria per l'assistenza alla spinta; attendere 3 secondi. 2. Riavviare il sistema senza premere sui pedali. 3. Avviare la calibrazione dal menu del cambio sul display (seguire le istruzioni). 4. Se il problema persiste, contatta il tuo rivenditore specializzato.
4D-08	Errore di cambio Fermarsi, ridurre la pressione sui pedali	<ol style="list-style-type: none"> 1. Fermare la bici, ridurre la pressione sui pedali e attendere 3 secondi. 2. Riavviare il sistema senza premere sui pedali. 3. Avviare la calibrazione dal menu del cambio sul display (seguire le istruzioni). 4. Se il problema persiste, contatta il tuo rivenditore specializzato.
4D-11	Errore di cambio Cambio bloccato per 1 min	<ol style="list-style-type: none"> 1. Attendere 1 minuto. 2. Riavviare il sistema. 3. Avviare la calibrazione dal menu del cambio sul display (seguire le istruzioni). 4. Se il problema persiste, contatta il tuo rivenditore specializzato.

Codice di errore	Descrizione dell'errore	Azione/limitazione
4D-xx	Errore di cambio	<ol style="list-style-type: none"> 1. Ridurre la pressione sui pedali, attendere 3 secondi. 2. Riavviare il sistema senza premere sui pedali. 3. Avviare la calibrazione dal menu del cambio sul display (seguire le istruzioni). 4. Se il problema persiste, contatta il tuo rivenditore specializzato.
4E-xx	Errore sensore di cadenza motore	<ol style="list-style-type: none"> 1. Riavviare il sistema. 2. Se il problema persiste, contatta il tuo rivenditore specializzato.
4F-xx	Errore di autenticazione motore	<ol style="list-style-type: none"> 1. Riavviare il sistema. 2. Se il problema persiste, contatta il tuo rivenditore specializzato.
51-01, 51-02	Errore di tensione motore Errore di tensione batteria e-bike	<ol style="list-style-type: none"> 1. Riavviare il sistema. 2. Verificare l'eventuale presenza di danni all'illuminazione e ai relativi cavi. 3. Se il problema persiste, contatta il tuo rivenditore specializzato.
52-xx	Errore sensore angolare motore	<ol style="list-style-type: none"> 1. Riavviare il sistema. 2. Se il problema persiste, contatta il tuo rivenditore specializzato.
53-xx	Errore software motore	<ol style="list-style-type: none"> 1. Riavviare il sistema. 2. Se il problema persiste, contatta il tuo rivenditore specializzato.

67-xx fino a 85-xx e FF-xx

Codice di errore	Descrizione dell'errore	Azione/limitazione
67-01, 67-03, 67-06, 67-12	Errore di tensione batteria	<ol style="list-style-type: none"> 1. Riavviare il sistema. 2. Se il problema persiste, contatta il tuo rivenditore specializzato.
67-02, 67-07, 67-08, 67-09, 67-13	Errore di tensione batteria	<ol style="list-style-type: none"> 1. Collegare la batteria al caricabatteria. 2. Riavviare il sistema. 3. Se il problema persiste, contatta il tuo rivenditore specializzato.
67-05, 67-0A, 67-0B, 67-11, 67-15	Errore di tensione batteria	<ol style="list-style-type: none"> 1. Riavviare il sistema. 2. Se il problema persiste, contatta il tuo rivenditore specializzato.
68-01, 68-05, 68-06, 68-07, 68-09, 68-16, 68-17, 68-18, 68-19, 68-1A	Errore di corrente batteria Errore di scarica	<ol style="list-style-type: none"> 1. Spegnerne il sistema. 2. Rimuovere la batteria. 3. Reinserrire la batteria. 4. Avviare il sistema. 5. Se il problema persiste, contatta il tuo rivenditore specializzato
68-02, 68-03, 68-08, 68-0A	Errore di corrente batteria Errore di carica	<ol style="list-style-type: none"> 1. Scollegare il caricabatteria dalla batteria. 2. Collegare nuovamente il caricabatteria e avviare il processo di ricarica. 3. Se il problema persiste, contatta il tuo rivenditore specializzato.
68-04, 68-11, 68-12	Errore di corrente batteria Cortocircuito	<ol style="list-style-type: none"> 1. Spegnerne il sistema. 2. Rimuovere la batteria. 3. Reinserrire la batteria. 4. Avviare il sistema. 5. Se il problema persiste, contatta il tuo rivenditore specializzato

Codice di errore	Descrizione dell'errore	Azione/limitazione
68-0B, 68-13	Errore di corrente batteria Errore di sovracorrente	<ol style="list-style-type: none"> 1. Spegnerne il sistema. 2. Rimuovere la batteria. 3. Reinserire la batteria. 4. Avviare il sistema. 5. Se il problema persiste, contatta il tuo rivenditore specializzato
68-14	Errore di corrente batteria Errore di avvio	<ol style="list-style-type: none"> 1. Spegnerne il sistema. 2. Rimuovere la batteria. 3. Reinserire la batteria. 4. Avviare il sistema. 5. Se il problema persiste, contatta il tuo rivenditore specializzato
68-15	Errore di corrente batteria	<ol style="list-style-type: none"> 1. Spegnerne il sistema. 2. Rimuovere la batteria. 3. Reinserire la batteria. 4. Avviare il sistema. 5. Se il problema persiste, contatta il tuo rivenditore specializzato
69-01, 69-08	Errore temperatura batteria	<ol style="list-style-type: none"> 1. Scollegare il caricabatteria dalla batteria. 2. Far raffreddare la batteria (> 60 minuti). 3. Riavviare il processo di ricarica. 4. Se il problema persiste, contatta il tuo rivenditore specializzato.
69-02, 69-09	Errore temperatura batteria	<ol style="list-style-type: none"> 1. Spegnerne l'e-bike. 2. Far raffreddare la batteria (> 60 minuti). 3. Avviare il sistema. 4. Se il problema persiste, contatta il tuo rivenditore specializzato.
69-03, 69-0C	Errore temperatura batteria	<ol style="list-style-type: none"> 1. Portare la batteria in un ambiente più caldo. 2. Aspettare che la batteria si scaldi (> 30 minuti). 3. Riavviare il processo di ricarica. 4. Se il problema persiste, contatta il tuo rivenditore specializzato.
69-04, 69-0D	Errore temperatura batteria	<ol style="list-style-type: none"> 1. Il sistema viene alimentato al di sotto della temperatura consentita. 2. Lasciar riscaldare la batteria in un ambiente caldo (> 30 minuti). 3. Avviare il sistema. 4. Se il problema persiste, contatta il tuo rivenditore specializzato.
69-05, 69-0A, 69-0F, 69-11, 69-12	Errore temperatura batteria	<ol style="list-style-type: none"> 1. Spegnerne l'e-bike. 2. Far raffreddare la batteria (> 60 minuti). 3. Avviare il sistema. 4. Se il problema persiste, contatta il tuo rivenditore specializzato.
69-06, 69-0B, 69-10	Errore temperatura batteria	<ol style="list-style-type: none"> 1. Il sistema viene alimentato al di sotto della temperatura consentita. 2. Lasciar riscaldare la batteria in un ambiente caldo (> 30 minuti). 3. Avviare il sistema. 4. Se il problema persiste, contatta il tuo rivenditore specializzato.
69-13	Errore temperatura batteria	<ol style="list-style-type: none"> 1. Avviare il sistema. 2. Se il problema persiste, contatta il tuo rivenditore specializzato.

Codice di errore	Descrizione dell'errore	Azione/limitazione
6A-xx	Errore software batteria	<ol style="list-style-type: none"> 1. Verificare che sia inserita la batteria corretta (36V/48V). 2. Verificare i contatti della batteria e della bicicletta eventualmente pulirli. 3. Riavviare il sistema. 4. Se il problema persiste, contatta il tuo rivenditore specializzato.
6B-xx	Errore hardware batteria	<ol style="list-style-type: none"> 1. Riavviare il sistema. 2. Se il problema persiste, contatta il tuo rivenditore specializzato.
6C-xx	Errore di comunicazione batteria	<ol style="list-style-type: none"> 1. Verificare che sia inserita la batteria corretta (36V/48V). 2. Verificare i contatti della batteria e della bicicletta eventualmente pulirli. 3. Riavviare il sistema. 4. Se il problema persiste, contatta il tuo rivenditore specializzato.
6D-xx	Errore di autenticazione batteria	<ol style="list-style-type: none"> 1. Verificare che sia inserita la batteria corretta (36V/48V). 2. Verificare i contatti della batteria e della bicicletta eventualmente pulirli. 3. Riavviare il sistema. 4. Se il problema persiste, contatta il tuo rivenditore specializzato.
6E-xx	Errore sconosciuto batteria	<ol style="list-style-type: none"> 1. Verificare che sia inserita la batteria corretta (36V/48V). 2. Verificare i contatti della batteria e della bicicletta eventualmente pulirli. 3. Riavviare il sistema. 4. Se il problema persiste, contatta il tuo rivenditore specializzato.
FF-xx	Errore avvio batteria	<ol style="list-style-type: none"> 1. Riavviare il sistema. 2. Se il problema persiste, contatta il tuo rivenditore specializzato.

86-xx fino a 8A-xx

Codice di errore	Descrizione dell'errore	Azione/limitazione
86-xx	Errore software Speed Node	<ol style="list-style-type: none"> 1. Riavviare il sistema. 2. Se il problema persiste, contatta il tuo rivenditore specializzato.
87-xx	Errore di autenticazione Speed Node	<ol style="list-style-type: none"> 1. Riavviare il sistema. 2. Se il problema persiste, contatta il tuo rivenditore specializzato.

95-xx fino a 99-xx

Codice di errore	Descrizione dell'errore	Azione/limitazione
95-xx	Errore software caricabatteria	<ol style="list-style-type: none"> 1. Verificare che sia inserita la batteria corretta (36V/48V). 2. Scollegare il caricabatteria dal sistema e dalla presa. 3. Attendere fino a quando il LED di stato si spegne. 4. Ricollegare il caricabatteria alla presa. 5. Ricollegare il caricabatteria al sistema. 6. Se il problema persiste, contatta il tuo rivenditore specializzato.
96-xx	Errore tensione caricabatteria	<ol style="list-style-type: none"> 1. Verificare che sia inserita la batteria corretta (36V/48V). 2. Scollegare il caricabatteria dal sistema e dalla presa. 3. Attendere fino a quando il LED di stato si spegne. 4. Ricollegare il caricabatteria alla presa. 5. Ricollegare il caricabatteria al sistema. 6. Se il problema persiste, contatta il tuo rivenditore specializzato.
97-xx	Errore corrente di carica del caricabatteria	<ol style="list-style-type: none"> 1. Verificare che sia inserita la batteria corretta (36V/48V). 2. Scollegare il caricabatteria dal sistema e dalla presa. 3. Attendere fino a quando il LED di stato si spegne. 4. Ricollegare il caricabatteria alla presa. 5. Ricollegare il caricabatteria al sistema. 6. Se il problema persiste, contatta il tuo rivenditore specializzato.
98-xx	Errore temperatura caricabatteria	<ol style="list-style-type: none"> 1. Scollegare il caricabatteria dalla batteria. 2. Far raffreddare il caricabatteria (> 30 minuti). 3. Riavviare il processo di ricarica. 4. Se il problema persiste, contatta il tuo rivenditore specializzato.

8B-xx fino a 92-xx

Codice di errore	Descrizione dell'errore	Azione/limitazione
8B-xx	Errore di autenticazione cambio	<ol style="list-style-type: none"> 1. Riavviare il sistema. 2. Se il problema persiste, contatta il tuo rivenditore specializzato.
8C-06	Errore hardware cambio Calibrazione necessaria	<ol style="list-style-type: none"> 1. Eseguire la calibrazione del cambio secondo le istruzioni riportate nel rispettivo manuale di istruzioni. 2. Se il problema persiste, contatta il tuo rivenditore specializzato.
8C-xx	Errore hardware cambio	<ol style="list-style-type: none"> 1. Riavviare il sistema. 2. Se il problema persiste, contatta il tuo rivenditore specializzato.

9A-xx fino a 9E-xx

Codice di errore	Descrizione dell'errore	Azione/Limitazione
9A-xx	Errore di autenticazione lucchetto	<ol style="list-style-type: none"> 1. Verificare se è installato un lucchetto FIT originale. 2. Riavviare il sistema. 3. Se il problema persiste, contatta il tuo rivenditore specializzato.
9B-xx	Lucchetto bloccato	<ol style="list-style-type: none"> 1. Riavviare il sistema. 2. Controllare che il lucchetto non presenti impurità. 3. Se il problema persiste, contatta il tuo rivenditore specializzato.
9C-xx	Errore hardware lucchetto	<ol style="list-style-type: none"> 1. Riavviare il sistema. 2. Controllare che il lucchetto non sia danneggiato. 3. Se il problema persiste, contatta il tuo rivenditore specializzato.
9D-xx	Rilevato movimento lucchetto	<ol style="list-style-type: none"> 1. Invio di nuovo comando di chiusura 2. Riavviare il sistema. 3. Controllare che il lucchetto non sia danneggiato. 4. Se il problema persiste, contatta il tuo rivenditore specializzato.

10 PULIZIA E CURA

10.1 PULIZIA ACCURATA

10.1.1 PULIZIA DEL DISPLAY E DEL TERMINALE DI COMANDO

**AVVISO**

Se vi penetra acqua, il display o il terminale di comando subisce danni irreparabili.

- Non immergere mai il display o il terminale di comando in acqua.
- Non pulire con un'idropulitrice ad alta pressione, con getti d'acqua o con aria compressa.
- Non usare detergenti.
- Prima della pulizia rimuovere il display dalla e-bike.
- Pulire il display e il terminale di comando delicatamente con un panno morbido umido.

11 RICERCA DEI GUASTI, ELIMINAZIONE DEI GUASTI E RIPARAZIONE

11.1 RICERCA ED ELIMINAZIONE DEI GUASTI

11.1.1 IL SISTEMA DI TRAZIONE O IL DISPLAY NON SI AVVIA

Se il display e/o il sistema di trazione non si avviano, procedere nel modo seguente:

1. Controllare che la batteria sia inserita correttamente. In caso contrario, inserire correttamente la batteria.
2. Avviare il sistema propulsivo.
3. Se il sistema propulsivo non si avvia, estrarre la batteria e controllare lo stato di carica ed eventualmente ricaricarla.
4. Pulire tutti i contatti con un panno morbido.
5. Inserire la batteria.
6. Avviare il sistema propulsivo.
7. Se il sistema propulsivo continua a non avviarsi, contattare il rivenditore specializzato.



AVVISO

Se i contatti del terminale della batteria sono molto sporchi/ossidati, porta la tua e-bike al rivenditore specializzato per un controllo accurato.

11.1.2 ERRORE DELLA PEDALATA ASSISTITA

Sintomo	Causa/possibilità	Rimedio
La pedalata assistita non viene offerta.	La velocità è eccessiva?	1. Controllare l'indicazione sul display. La pedalata assistita dal motore è attiva solo fino alla velocità massima ammessa per la e-bike.
	La batteria è sufficientemente carica?	2. Controllare la carica della batteria. 3. Se è quasi scarica, ricaricare la batteria.
	Marciando ad alte temperature, su lunghe salite o per lungo tempo con un carico pesante, il motore può surriscaldarsi.	4. Disattivare il sistema di trazione. 5. Attendere per qualche tempo e ricontrollare.
La pedalata assistita non viene offerta.	È possibile che la batteria, il display o il terminale di comando sia collegato scorrettamente o si può essere in presenza di un problema con uno o più di essi.	6. Contattare il rivenditore specializzato.
	Si sta pedalando?	1. La e-bike non è una motocicletta. Pedalare.
La pedalata assistita non viene offerta.	Il sistema è acceso?	2. Premere il tasto on/off (terminale di comando) per accendere il sistema
	Il livello di pedalata assistita è impostato su OFF (disattivato)?	3. Impostare il livello di pedalata assistita su FLY, FLEX, FLOW o ECO . 4. Se si continua ad avere la sensazione che la pedalata assistita sia ancora disattivata, contattare il rivenditore specializzato.

Sintomo	Causa/possibilità	Rimedio
La distanza percorsa con pedalata assistita è troppo corta.	Le caratteristiche della batteria peggiorano in condizioni meteorologiche invernali.	Ciò non indica un problema.
	La distanza percorsa può ridursi a seconda delle condizioni stradali, del livello di pedalata assistita e dell'intero periodo di utilizzo della luce.	1. Controllare la carica della batteria. 2. Se è quasi scarica, ricaricare la batteria.
	La batteria è completamente carica?	3. Se la distanza percorribile con la batteria completamente carica è diminuita, è possibile che la batteria sia deteriorata. Sostituire la batteria con una nuova.
	La batteria è un componente soggetto ad usura. La ricarica ripetuta e lunghi periodi d'uso causano il peggioramento della batteria (perdita di potenza).	4. Se la distanza percorribile con una semplice carica è molto breve, sostituire la batteria con una nuova.
La pedalata avviene con difficoltà.	Gli pneumatici sono gonfi fino a una pressione sufficiente?	1. Gonfiare gli pneumatici.
	Il livello di pedalata assistita è impostato su OFF (disattivato)?	2. Impostare il livello di pedalata assistita su FLY , FLEX , FLOW o ECO .
	È possibile che la carica della batteria sia bassa.	3. Controllare la carica della batteria. 4. Se è quasi scarica, ricaricare la batteria.
	Il sistema è stato acceso con il piede sul pedale?	5. Riaccendere il sistema senza esercitare pressione sui pedali. 6. Se la pedalata assistita è ancora disattivata, contattare il rivenditore specializzato.

11.2 RIPARAZIONE

Per molte riparazioni sono necessari utensili e abilità particolari. Per questo, solo un rivenditore specializzato deve eseguire le riparazioni.

11.2.1 RICAMBI ORIGINALI

I singoli componenti della e-bike sono accuratamente scelti e reciprocamente coordinati. Per la manutenzione preventiva e la riparazione si devono utilizzare soltanto ricambi originali. Attenersi alle istruzioni per l'uso dei nuovi componenti.

12 RICICLAGGIO E SMALTIMENTO

12.1 SMALTIMENTO



Apparecchi meccanici ed elettrici, accessori e confezioni devono essere riciclati in modo ecocompatibile. Non buttarli nei rifiuti domestici!



Solo per i paesi dell'UE: secondo le direttive europee 2012/19/UE, 2006/66/CE e la loro attuazione nel diritto nazionale, le apparecchiature elettriche ed elettroniche, gli accumulatori e le batterie difettosi o inutilizzabili devono essere raccolti separatamente e riciclati in modo ecocompatibile.